

tralift™

manual chain hoist
manuell kjettingtalje
Manuellt kedjelyftblock
Käsikäyttöinen ketjutalja
manuel talje med kæde

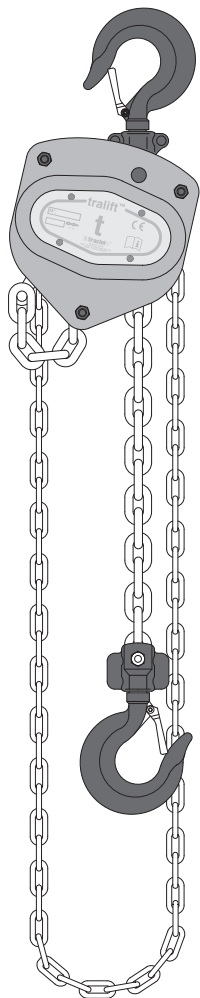

English

Norsk

Svenska

Suomi

Dansk

GB

Instructions d'emploi et
d'entretien
Traduction de notice originale

NO

Vedlikeholds -og bruksanvisning
Oversettelse av originalanvisning

SE

Instruktionsbok för användning
och underhåll
Översättning av
originalbruksanvisningen

FI

Käyttö - ja huoltokäsikirja
Alkuperäisen ohjeen käännös

DK

Brugs - og
vedligeholdelsesvejledning
Oversættelse af den originale
manual

| | |
|---|------|
| CONTENTS | Page |
| General warning | 2-3 |
| 1. Description of the hoist..... | 4 |
| 2. Technical specifications..... | 4-5 |
| 3. Installation | 6 |
| 4. Operation..... | 6 |
| 5. Storage | 6 |
| 6. Load chain..... | 7 |
| 7. Maintenance | 7 |
| 8. Emergency procedure in case of an incident | 7 |
| 9. Markings..... | 7 |
| 10. Do nots..... | 7-8 |

GB



GENERAL WARNING



1. Before installing and using this unit, in a safe and efficient manner, be sure you have read and fully understood the information and instructions given in this manual. A copy of this manual should be made available to every operator. Extra copies of this manual will be supplied on request by TRACTEL®.
 2. Do not use the unit if any of the identification plates mounted on the unit are missing or if any of the information on the plates, in particular the WLL*, is missing or illegible. Identical plates will be supplied by TRACTEL® on request. The replacement plate must be installed before continuing use of the unit.
 3. Each time before use, check that the hoist and the accessories used with the hoist are in visibly good condition.
 4. The chain must be in good condition to ensure safe, correct operation of the unit. The condition of the chain must be checked each time before use as indicated in the "load chain" section 6. Any hoist for which the load chain shows any sign of damage must be removed from use and returned to a TRACTEL® -approved repair shop for inspection and repair.
 5. Each time before use, check that the hoist operates correctly and that the low limit stop is in good condition.
 6. For professional applications, in particular if the unit is to be operated by an employee, make sure that you are in compliance with all safety at work regulations governing installation, maintenance and use of the equipment, and more specifically as concerns the required inspections:
- Inspection on commissioning by user, periodic inspections and inspections following disassembly or repair.
 7. To ensure safe use of the unit, it should be visually inspected and serviced regularly. Depending on the working environment, check for any signs of corrosion or premature wear.
 8. Make sure that all persons to whom you have entrusted use of this unit are perfectly familiar with operation of the unit and know all the safety requirements.
 9. This unit must only be used in full compliance of all safety regulations and standards applicable at the location of intervention as concerns installation, use, maintenance and inspection of equipment lifting devices.
 10. For all professional purposes, the unit must be placed under the responsibility of a person perfectly familiar with the regulations applicable at the intervention location, and having the authority to enforce application of the regulations when the person in charge of the unit is not the operator
 11. Anyone using this unit for the first time must check, under risk-free circumstances, that they have fully understood all of the conditions governing safe, efficient use of the unit. To do so, use a test load representing at least 10% of the WLL over a limited lifting height.
 12. The unit must only be installed and set into service under conditions ensuring the installer' safety in compliance with the regulations applicable to its category.
 13. TRACTEL® declines any responsibility for

(*): Working load limit

operation of this unit in any mounting configuration other than that described in this manual in section 3 "Installation".

14. The unit must be fastened to an anchoring point and to a structure having the necessary strength to support the maximum load (WLL) indicated on the unit. If several units are used, the strength of the structure must be compatible with the number of lifting units used and with the maximum utilization load of the units.
15. The unit is designed for manual operation and must never be motorized.
16. When using the hoist, constantly make sure that the load chain is always tensioned by the load, and in particular, that the load has not snagged on any obstacle when lowering as this could result in rupture of the load chain when the load comes free from the obstacle.
17. When using the hoist, constantly make sure that the hand chain and the load chain do not rub against any obstacle.
18. The unit must never be used for lifting people.
19. The unit must never be used for any operations other than those described in this manual. The unit must never be used to handle any loads exceeding the maximum utilization load indicated on the unit. It must never be used in explosive atmospheres.
20. Never park or circulate under a load. Mark out and prohibit access to the area located under the load.
21. When a load is to be lifted by several units, a technical study must first be carried out by a qualified technician before installation of the units. The installation must then be carried out in compliance with the study, in particular to ensure an even distribution of the load under appropriate conditions. TRACTEL® declines any responsibility for the consequences resulting from use of a TRACTEL® device in combination with other lifting devices of another manufacturer.
22. During lifting operations (up or down), the operator must continuously observe the load to prevent any risk of snagging.
23. The load chain forms an integral part of the unit and must not be either disassembled, repaired or modified without TRACTEL® supervision. Any disassembly or change to the load chain without TRACTEL® supervision will release TRACTEL® of any responsibility resulting from unauthorized disassembly or modification of the load chain.
24. The lifting hook forms an integral part of the unit and must not be either disassembled, repaired or modified without TRACTEL® supervision. Any disassembly or change to the lifting hook without TRACTEL® supervision will release TRACTEL® of any responsibility for the consequences resulting from unauthorized disassembly or modification of the lifting hook.
25. TRACTEL® declines any responsibility for the consequences of any changes made to the unit or removal of parts forming part of the unit.
26. Any disassembly or repair operation carried out on the unit without TRACTEL® supervision will release TRACTEL® of its responsibility for any of the resulting consequences, especially as concerns replacement of genuine parts by parts of another manufacturer.
27. The hoist is only guaranteed by TRACTEL® provided it is equipped with genuine TRACTEL® load and hand chains as specified in this manual.
28. The unit must be periodically inspected by a Tractel-approved repair agent as indicated in this manual.
29. A servicing handbook must be maintained up to date in accordance with the model given at the end of this manual.
30. When the unit is not being used, it should be stored in a location inaccessible to persons not authorized to use the unit.
31. In the event of definitive removal from service of the unit, all environment protection regulations applicable in the country of use must be observed.

1. DESCRIPTION OF THE HOIST

The tralift™ hoist is designed for lifting and lowering a load suspended on a chain (load chain) by manually actuating a second chain (hand chain); it is also used to maintain a load suspended.

The tralift™ hoist is secured to a fixed anchor point or to a moving trolley. Information about suspension trolleys can be obtained from TRACTEL® on request.

Manufactured from high-quality materials, the tralift™ hoist is a robust tool. The hoist has a compact design, is light-weight, portable and easy to install.

The tralift™ hoist is supplied equipped with a load chain (item 1, fig. 1) and a hand chain (item 7, fig. 1) compatible for a standard lifting height of 3 m.

The load chain is formed by one or several

strands (see §2 technical specifications), equipped with a lifting hook (item 2, fig. 1) on its load-end side ; on the other end (slack strand side), the load chain is secured to a low limit stop (item 4, fig. 1) itself secured to the hoist.

The tralift™ hoist complies with the requirements of directive 2006/42/CE and is designed to ensure a minimum mechanical strength of 4 x WLL*.

The tralift™ hoist is designed and built to withstand dynamic testing at 1.1 x WLL and static testing at 1.5 x WLL.

Description of a standard delivery: the hoist is supplied in a cardboard package equipped with its hand and load chains, and comes with its user manual and CE compliance certificate.

2. TECHNICAL SPECIFICATIONS

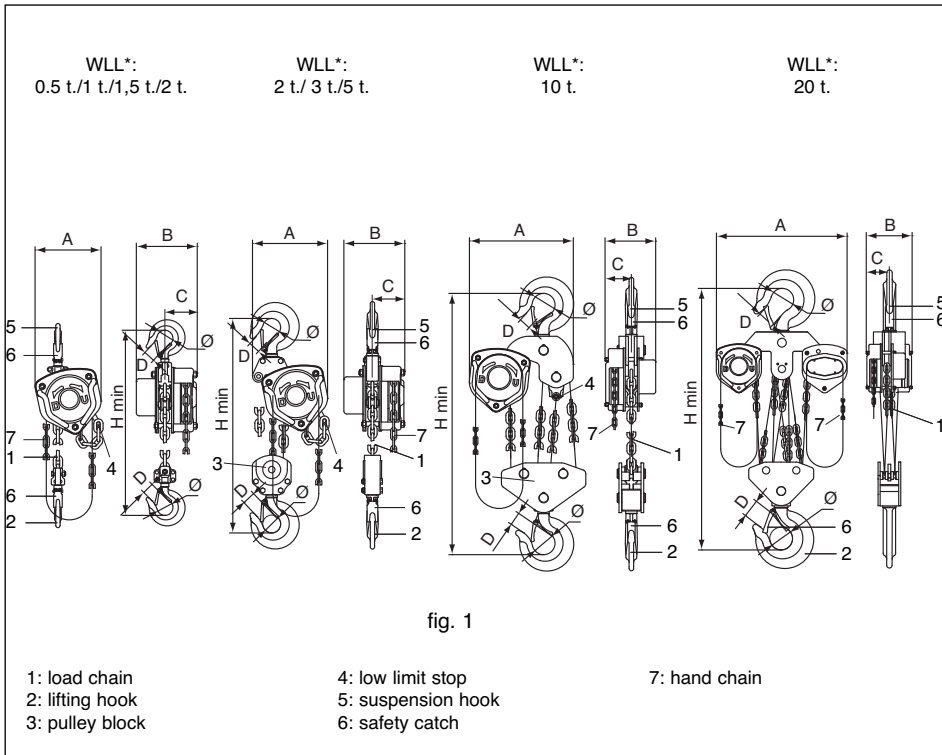

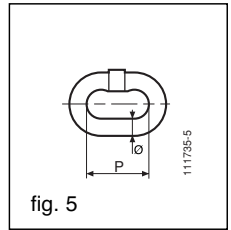
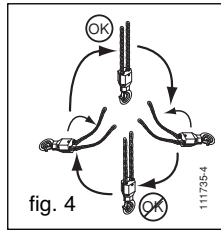
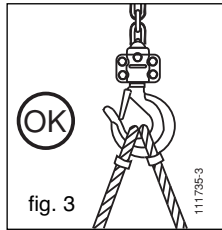
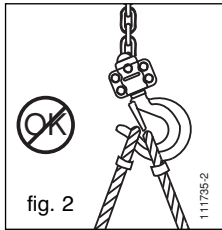

| | | | | | | | | | | |
|---|------|-------|-------|------|------|-------|-------|------|-------|-----|
| WLL* (t) | 0.5 | 1 | 1.5 | 2 | 3 | 5 | 10 | 20 | | |
| Standard lifting height (m) ⁽¹⁾ | 3 | | | | | | | | | |
| Minimum distance between hook H (mm) | 270 | 317 | 399 | 414 | 440 | 465 | 618 | 798 | 890 | |
| Tensile load of hand chain at WLL* (N) | 200 | 320 | 360 | 365 | 328 | 385 | 435 | 435 | 435x2 | |
| Number of hand chains | 1 | | | | | | | 2 | | |
| Number of strands (load chain) | 1 | | | 2 | | | 4 | 8 | | |
| Dimensions Ø x P (see fig.5) of load chain | 6x18 | | 8x24 | | 6x18 | 8x24 | 10x30 | | | |
| Dimensions Ø x P (see fig.5) of hand chain (mm) | 5x25 | | | | | | | | | |
| Dimensions (mm) | A | 137 | 162 | 183 | 194 | 189 | 220 | 288 | 384 | 625 |
| | B | 137.5 | 146.5 | 170 | 170 | 146.5 | 170 | 190 | 190 | 209 |
| | C | 81 | 84 | 90 | 90 | 84 | 90 | 100 | 100 | 107 |
| | D | 28 | 26 | 32,5 | 32 | 32 | 37 | 46 | 50 | 81 |
| | Ø | 35 | 35.5 | 45 | 42.5 | 42.5 | 50 | 64 | 85 | 110 |
| Net weight (kg) | 9.5 | 11.7 | 16.9 | 18.8 | 14.8 | 21.4 | 42 | 81.9 | 173.5 | |
| Additional weight by lifting m (kg) | 1.7 | 1.7 | 2.3 | 2.3 | 3.4 | 3.7 | 5.3 | 9.7 | 19.4 | |
| Maximum lifting height (m) ⁽²⁾ | 30 | 55 | 70 | 85 | 55 | 80 | 90 | 40 | 20 | |
| Maximum lifting height (m) with chain bag option ⁽³⁾ | 35 | 35 | 30 | 30 | 20 | 20 | 12 | | | |

(1): other lifting heights available as standard supply for: 0.5 t. to 20 t. models: 4 m, 5 m, 6 m.

(2): for greater lifting heights, contact TRACTEL®.

(3): contact TRACTEL®.

Options:

- all 0.5 t. to 20 t. models can be equipped optionally with a dynamic load limiter factory-set between 1.1 and 1.9 x WLL*
- chain bag: load chain storage bag (see table above).

3. INSTALLATION

Before installing the tralift™ hoist make the following checks:

1. Check that the hoist is in good condition.
2. Check that the load to be lifted is less than or equal to the WLL* of the hoist.
3. Check that the hook (item 2, fig. 1) and the safety latches (item 6, fig. 1) are in good condition.
4. Check that the end of the load chain, slack strand side, is secured to the low limit stop of the hoist (item 4, fig. 1).
5. Check that the markings comply with §9.
6. Check that the pulley block shows no signs of damage and that the load sheave turns freely.
7. When using a hoist with load chain comprising several strands, make sure that the strands are neither tangled or twisted.
8. Check that the load chain is neither twisted or damaged.
9. Check that the hand chain is in place and is not tangled with the load chain.
10. Make sure that the strength of the hoist anchor point is greater than or equal to the load to be lifted.

After successfully completing the preliminary checks, install the tralift™ hoist on its anchoring point and perform the following checks:

1. Check that the tralift™ hoist is properly suspended by its suspension hook (item 5, fig. 1) and that the hook safety catch (item 6, fig. 1) is properly closed (see figs 2 and 3).
2. Check that the load chain has not been subjected to any torsion when setting up, in particular for the two-strand version (see fig.4).
3. Without a load, check the "Lifting" and "Lowering" functions (see §4.3).
4. When using the hoist with a push suspension trolley, without load, check that the trolley moves freely. If using a geared suspension trolley, without load, check the direction of movement by pulling on the trolley hand chain. The movement should be carried out on a strictly horizontal plane.

After successfully completing these checks, place the load in position and ensure:

1. the anchoring accessory of the load sits fully in the hook and does not prevent the catch from closing correctly (see figs. 2 and 3).
2. the load on the hoist is free to align itself with the machine's anchoring point.

4. OPERATION

4.1 OPERATING PRINCIPLE

The tralift™ hoist is actuated using the hand chain which you must pull to lift or lower the load applied.

4.2 INSTALLING THE LIFTING HOOK ON THE LOAD RIGGING POINT

If installation of the lifting hook requires adjustment of the chain length, proceed as follows:

1. Make sure that there is **no load** on the chain.
2. Secure the lifting hook to the load.
3. Slightly tension the load chain by pulling on the RH strand of the hand chain.

4.3 MANEUVERING THE HOIST

Facing the load pulley, proceed as follows to lift or lower the load:

4.3.1 To lift the load, pull on the RH strand of the hand chain

4.3.2 To lower the load, pull on the LH strand of the hand chain

Do not operate the chain too quickly as this can result in jolts when lifting or lowering a load. The hand chain should be pulled by a smooth, regular action to avoid any swinging of the load.

4.4 IMPORTANT ADDITIONAL INSTRUCTIONS

When taking the tralift™ hoist out of service ensure that there is no load applied and that the load chain is slack enough to enable the bottom hook to be removed from the load.

5. STORAGE

It is recommended that the hoist be stored hanging so that the load chain does not become tangled. Store the hoist in a dry and weather-proof area. Before storage clean the load chain with a brush and lubricate with machine oil.

6. LOAD CHAIN

The good condition of the load chain is a guarantee of safety and at the same time the good operation of the hoist. It is therefore necessary to constantly be aware of the condition of the load chain and to clean and lubricate with machine oil at regular intervals. The load chain must be examined daily by a competent person when the hoist is being used.

Do not expose the load chain to excess temperatures or abrasive or chemical materials. Protect the chain against all possible damage such as from welding arcs.

7. MAINTENANCE

Periodically, or at least once every year, and in accordance with the safety regulations applicable in the country of use, the hoist must be inspected and tested with load by qualified maintenance personnel.

Periodically, and in particular following intensive use, lubricate the mechanical parts, including the pulley block. The components of the brake and friction limiter must never be lubricated and should always be kept clean and dry.

Check regularly the condition of the hooks particularly in case of overload.

If any damage is observed, return the tralift™ hoist to a TRACTEL®-approved repair workshop.

8. EMERGENCY PROCEDURE IN CASE OF AN INCIDENT

In the event of a blocked chain or any other malfunction of the unit, immediately stop the maneuver without attempting any further actions and call in the necessary qualified personnel to remove the load and intervene on the hoist.

Immediately set up a safety perimeter around the hoist and directly under the load to prevent access by any unauthorized persons.

Return the hoist to a TRACTEL-approved repair agent.

9. MARKINGS

9.1 STANDARD MARKING

A nameplate is riveted to each tralift™ hoist (fig. 6), containing the following information:

- item 1: hoist designation,
- item 2: Working Load Limit (WLL*) in t,
- item 3: dimensions of load chain,
- item 4: CE marking,

- item 5: year of manufacture,
- item 6: symbol indicating that you must read this manual before using the hoist,
- item 7: manufacturer's address and contact data:

TRACTEL SAS France
RD 619 Saint-Hilaire sous-Romilly
BP38 - F-10102 FRANCE

- item 8: Serial No.

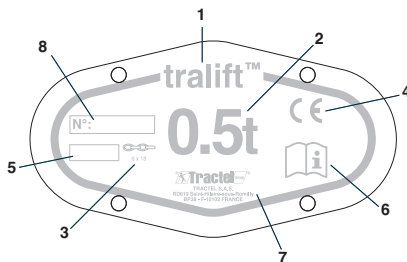

Fig. : 6

Chain lubrication label (fig. 7) fastened on each unit.



Fig. : 7

9.2 OPTIONAL MARKING

Label (fig. 8) fastened on each unit equipped with load limiter option.



Fig. : 8

10. DO NOTS

Do not:

- Use the hoist if it has not been inspected for more than 1 year.
- Use the hoist if the chains show any deformation, wear or extensive corrosion.
- Use the hoist with any chain other than a genuine TRACTEL® chain.
- Use the hoist if the load chain is not correctly positioned in the load sheave and in the

pulley block.

- Make any changes to the hoist.
 - Use any parts or components other than genuine TRACTEL® parts and components.
 - Use a hoist which is not in good condition.
 - Use the hoist without first having performed the checks described in this manual.
 - Fasten the hoist to any anchor point which is not sufficiently strong.
 - Secure the hoist by any means other than its suspension hook.
 - Clamp the suspension hook.
 - Attempt to lift fixed or blocked loads.
 - Set the selector lever to the "0" position when the chain is tensioned .
 - Use a high pressure cleaner or chemical products (acids, chlorinated products) to clean the hoist.
 - Use the hoist at loads exceeding its working load limit (WLL).
 - Use the hoist in an explosive environment (device not compliant with ATEX directive) or in a highly corrosive environment.
 - Use the hoist at temperatures of less than -10°C or greater than +50°C.
 - Use the hoist to lift a load when the wind speed is greater than 50 km/h.
 - Use the hoist, even occasionally, to lift or move persons.
 - Use the hoist for operations other than those for which it is intended or using setup diagrams other than those described in this manual.
 - Use the hoist under lighting conditions which are not sufficient to clearly observe the load along its entire path.
 - Apply the load to the hook end.
 - Pull the hand chain in the load lowering direction when the load chain is abut against the low limit stop.
 - Pull the hand chain in the load lifting direction when the lifting hook is against the hoist.
 - Pull sideways on loads to be lifted.
 - Use the tralift™ load chain as a sling.
 - Use the tralift™ hoist as a sling.
 - Raise or lower a load without having a clear view of the entire path.
 - Allow the load to swing under the hoist.
 - Stand under or move around under the load.
 - Allow the load or hand chains to rub against an obstacle.
 - Intervene on the hoist without first having removed the load from the hoist.
 - To intervene on the load limiter adjustment.
- Pull on the hand chain in any way other than using your hands.
 - Use the hoist if the markings are not legible.
 - Use the hoist for load pulling purposes.
 - Use the hoist if any of the safety systems are damaged or not operating correctly.
 - Use the hoist if a hook is bent or shows any abnormal signs of wear.
 - Use the load chain as an electrical ground or electrical conductor.

| | |
|---------------------------------------|--------|
| INNHold | Side |
| Generelle instruksjer | 2 og 3 |
| 1. Beskrivelse av taljen..... | 4 |
| 2. Tekniske spesifikasjoner..... | 4 og 5 |
| 3. Installasjon..... | 6 |
| 4. Betjening..... | 6 |
| 5. Oppbevaring | 6 |
| 6. Løftekjetting..... | 6 |
| 7. Vedlikehold | 7 |
| 8. Nødprosedyre i tilfelle uhell..... | 7 |
| 9. Merking..... | 7 |
| 10. Feil og forbudt bruk | 7 og 8 |



GENERELLE INSTRUKSJER



1. Før apparatet installeres og tas i bruk, er det helt nødvendig for materialets sikkerhet og effektivitet ved bruk å ha lest denne bruksanvisningen nøye, å ha forstått de reglene som beskrives og å overholde instruksene i denne. Et eksemplar av denne bruksanvisningen må oppbevares på en slik måte at den er tilgjengelig for enhver bruker. Ekstra eksemplarer kan fås på forespørsel til TRACTEL®.
2. Dette apparatet må ikke brukes dersom dataplaten som er festet til apparatet, eller dersom det som er skrevet der, spesielt WLL*, ikke finnes mer eller er uleselig. Identisk plate kan leveres på forespørsel til TRACTEL®, og må festes til apparatet før dette tas i bruk igjen.
3. Sjekk at både apparatet og det tilbehøret som brukes sammen med apparatet er i god synlig stand før hver gang det tas i bruk.
4. Det er helt avgjørende for sikkerheten og riktig drift av apparatet at kjettingen er i god stand. Kjettingens stand må kontrolleres ved hver bruk som angitt i avsnittet 6 "løftekjetting". Ethvert apparat hvis løftekjetting viser tegn på forringelse, må tas ut av bruk og sendes til kontroll og overhaling ved et reparasjonsverksted som er godkjent av TRACTEL®.
5. Før hver bruk må det sjekkes at den nedre endestoppen fungerer som den skal og at den er i god stand.
6. For enhver bruk i profesjonell sammenheng, spesielt dersom du skulle låne bort dette apparatet til en lønsmottaker eller tilsvarende, må dette skje i overensstemmelse med gjeldende arbeid-slovgivning for montering, vedlikehold og bruk av dette materiellet, spesielt de som gjelder de påkrevde kontrollene: kontroll ved igangsetting av brukeren, regelmessige kontroller og kontroller etter demontering eller reparasjon.
7. Kontinuerlig kontroll av apparatets synlige gode stand og godt vedlikehold utgjør en del av de tiltak som er nødvendige for brukssikkerheten. Avhengig av i hvilke omgivelser apparatet befinner seg, må det kontrolleres at det ikke finnes rust eller for tidlig slitasje.
8. Forsikre deg om at enhver person som du overlater bruken av dette apparatet til vet hvordan det skal håndteres, og er i stand til å påta seg ansvaret for de kravene til sikkerhet som denne håndteringen innebærer.
9. Idriftsettelsen av dette apparatet må være i overensstemmelse med det lovverket og de sikkerhetsstandardene som gjelder på bruksstedet med hensyn til installasjon, bruk, vedlikehold og kontroll av apparater til løfting av materiell.
10. For enhver bruk i profesjonell sammenheng må dette apparatet være satt under ansvaret til en person som kjenner den gjeldende lovgivningen på bruksstedet, og som har autoritet til å sikre at disse bestemmelsene blir overholdt, dersom denne personen ikke er operatøren.
11. Enhver person som bruker dette apparatet for første gang, må kontrollere, uten risiko og med en prøvebelastning på minst 10 % av WLL og ved lav løftehøyde, at han/hun

NO

(*): Working load limit

- har forstått alle betingelser for sikker og effektiv håndtering av apparatet.
12. Installasjonen og idriftsettelsen av dette apparatet må utføres under slike betingelser at installatørens sikkerhet opprettholdes i overensstemmelse med gjeldende lovverk for dens kategori.
 13. TRACTEL® frasier seg ansvaret for drift av apparatet i en annen monteringskonfigurasjon som ikke er beskrevet i kapittel 3 "Betjening" i denne håndboken.
 14. Apparatet må henges opp i et forankringspunkt og på en struktur med tilstrekkelig resistens for å kunne tåle den WLL* som er angitt på apparatet. I tilfelle bruk av flere apparater, må strukturens resistens være tilstrekkelig med hensyn til antall og i forhold til deres maksimale bruksbelastning.
 15. Dette manuelle apparatet må aldri styres med motor.
 16. Under bruk av taljen må brukeren forsikre seg om at lasten hele tiden holder kjettingen strammet, og være spesielt observant på at kjettingen ikke er midlertidig nøytralisert av en hindring som senkes, noe som ville kunne risikere at kjettingen ryker når lasten kommer fri fra hindringen.
 17. Under bruk av taljen må brukeren forsikre seg om at håndkjettingen og løftekjettingen ikke gnisser mot en hindring.
 18. Det er forbudt å bruke dette apparatet til å løfte eller flytte personer.
 19. Dette apparatet må ikke brukes til andre operasjoner enn de som beskrives i denne håndboken. Det må aldri brukes til en last som er tyngre enn den maksimale bruksbelastningen som er angitt på apparatet. Det må aldri brukes i eksplosiv atmosfære.
 20. Stå aldri stille eller beveg deg under lasten. Det er svært viktig å varsle om og forby tilgang til den sonen som befinner seg under lasten.
 21. Når en last må ofttes med flere apparater, skal en kompetent tekniker ha foretatt en teknisk vurdering av dette før disse installeres. Deretter skal operasjonen utføres i overensstemmelse med denne vurderingen for spesielt å sikre en konstant fordeling av lasten under riktige betingelser. TRACTEL® frasier seg ethvert ansvar i tilfeller hvor TRACTEL®-apparatet skal ha vært brukt sammen med andre løfteapparater med annen opprinnelse.
 22. Under løfteoperasjonene, ved heving og senking, må operatøren hele tiden holde nøye øye med lasten for å forhindre enhver risiko for fastsetting.
 23. Løftekjettingen utgjør en del av apparatet og må ikke demonteres, repareres eller modifiseres uten under TRACTELs® kontroll. Enhver demontering eller modifikasjon av løftekjettingen utenom TRACTELs® kontroll, fratras TRACTEL® ethvert ansvar for følgene etter et slikt inngrep.
 24. Løftekroken utgjør en del av apparatet og må ikke demonteres, repareres eller modifiseres uten under TRACTELs® kontroll. Enhver demontering eller modifikasjon av løftekroken utenom TRACTELs® kontroll, fratras TRACTEL® ethvert ansvar for følgene etter et slikt inngrep.
 25. Enhver modifikasjon av apparatet utenom TRACTELs® kontroll, eller fjerning av deler som utgjør en del av dette, fratras TRACTEL® for sitt ansvar.
 26. Enhver demonteringsoperasjon av dette apparatet, eller enhver reparasjon som blir utført utenfor TRACTELs® kontroll, fratras TRACTEL® for sitt ansvar, spesielt dersom originaldeler skiftes ut med deler av annen opprinnelse
 27. TRACTEL® garanterer kun apparatets drift dersom det er utstyrt med originale hånd- og løftekjettinger fra TRACTEL® i samsvar med spesifikasjonene i denne håndboken.
 28. Apparatet må kontrolleres regelmessig av en Tractel-godkjent reparatør som angitt i denne håndboken.
 29. Vedlikeholdsloggen må ajourføres i samsvar med modellen bakerst i denne håndboken.
 30. Når apparatet ikke er i bruk, må det oppbevares utenfor rekkevidde for personer ikke har tillatelse til å bruke det.
 31. Dersom apparatet tas definitivt ut av drift, må det fjernes under de betingelser som forbyr bruken av det. Respekter gjeldende lokale bestemmelser med hensyn til miljøvern.

1. BESKRIVELSE AV TALJEN

Tralift™-taljen er et apparat som gjør det mulig å løfte og senke en last som er hengt opp i en kjetting (løftekjettingen) ved hjelp av muskelkraft utført på en annen kjetting (håndkjettingen), og holde på denne lasten.

Tralift™-taljen brukes på et fast forankringspunkt eller på en løpekatt.

Informasjon om disse løpekattene kan fås på henvendelse til TRACTEL®.

Tralift™ taljen er et robust apparat som er fremstilt i materialer av høy kvalitet. En kompakt, lett og bærbar talje som er lett å installere.

Tralift™-taljen er utstyrt med en løftekjetting (nr. 1, fig. 1) og en håndkjetting (nr. 7, fig. 1) som er kompatible for en standard løftehøyde på 3 m.

Løftekjettingen består av en eller flere parter (se avsnitt 2, tekniske spesifikasjoner) som er

utstyrt med en løftekrok i enden av kjettingen på løftesiden (nr. 2, fig. 1). Den andre enden av løftekjettingen (den frie enden), er festet til en nedre endestopp (nr. 4, fig. 1) som igjen er festet til apparatet.

Tralift™ -taljen er i overensstemmelse med direktivet 2006/42/CE, og er dimensjonert for å garantere en mekanisk minimumsresistens på 4 x WLL*.

Tralift™ jekketalje er fremstilt og konstruert på en slik måte at den tåler dynamiske påvirkninger på 1.1 x WLL og statiske på 1.5 x WLL*.

Beskrivelse av standardleveranse: taljen leveres utstyrt med hånd- og løftekjettingene sine samt bruksanvisning og CE-samsvarserklæring, i en pappemballasje.

2. TEKNISKE SPESIFIKASJONER

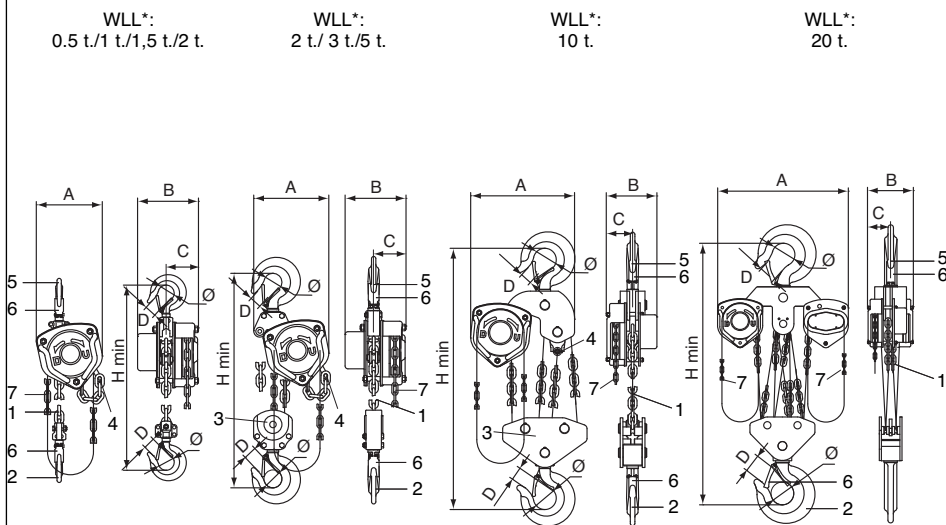
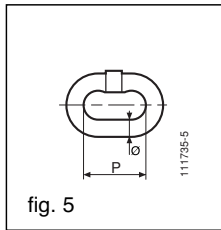
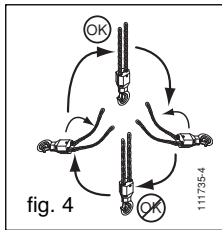
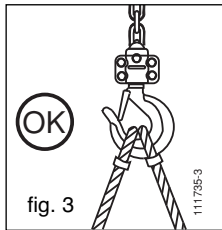
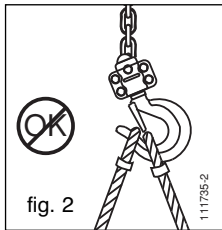

fig. 1

1: løftekjetting
2: løftekrok
3: blokk

4: nedre endestopp
5: forankringskrok
6: krokspærre

7: håndkjetting



| | | | | | | | | | | |
|--|------|-------|-------|------|------|-------|-------|------|-------|-----|
| WLL* (t) | 0.5 | 1 | 1.5 | 2 | 3 | 5 | 10 | 20 | | |
| Standard løftehøyde ⁽¹⁾ | 3 | | | | | | | | | |
| Minimumsavstand mellom krok H (mm) | 270 | 317 | 399 | 414 | 440 | 465 | 618 | 798 | 890 | |
| Trekkebelastning på håndkjettingen ved WLL.* (N) | 200 | 320 | 360 | 365 | 328 | 385 | 435 | 435 | 435x2 | |
| Antall håndkjettinger | 1 | | | | | | | | 2 | |
| Antall parter (løftekjetting) | 1 | | | | 2 | | | 4 | 8 | |
| Dimensjoner Ø x P (se fig. 5) for løftekjetting (mm) | 6x18 | | 8x24 | | 6x18 | 8x24 | 10x30 | | | |
| Dimensjoner Ø x P (se fig. 5) håndkjetting (mm) | 5x25 | | | | | | | | | |
| Dimensjoner (mm) | A | 137 | 162 | 183 | 194 | 189 | 220 | 288 | 384 | 625 |
| | B | 137.5 | 146.5 | 170 | 170 | 146.5 | 170 | 190 | 190 | 209 |
| | C | 81 | 84 | 90 | 90 | 84 | 90 | 100 | 100 | 107 |
| | D | 28 | 26 | 32,5 | 32 | 32 | 37 | 46 | 50 | 81 |
| | Ø | 35 | 35.5 | 45 | 42.5 | 42.5 | 50 | 64 | 85 | 110 |
| Nettvekt (kg) | 9.5 | 11.7 | 16.9 | 18.8 | 14.8 | 21.4 | 42 | 81.9 | 173.5 | |
| Tilleggsvekt pr. løftet meter (kg) | 1.7 | 1.7 | 2.3 | 2.3 | 3.4 | 3.7 | 5.3 | 9.7 | 19.4 | |
| Maksimal løftehøyde (m) | 30 | 55 | 70 | 85 | 55 | 80 | 90 | 40 | 20 | |
| Maksimal løftehøyde (m) med opsjonen kjettingpose ⁽³⁾ | 35 | 35 | 30 | 30 | 20 | 20 | 12 | | | |

(1): andre mulige løftehøyder som standard for: modellene fra 0.5 t til 20 t: 4 m, 5 m, 6 m.

(2): for høyere løftehøyder, ta kontakt med TRACTEL®.

(3): ta kontakt med TRACTEL®.

Opsjoner:

- alle modellene fra 0.5 t til 20 t kan utstyres med opsjonen dynamisk lastbegrenser som er fabrikkinnstilt på 1.1 til 1.9 x WLL*.
- kjettingpose: oppbevaringspose for løftekjettingen (se tabellen over).

3. INSTALLASJON

Før Tralift™-taljen installeres, må følgende punkter kontrolleres:

1. Kontroller at taljen er i god stand.
2. Kontroller at vekten på den lasten som skal løftes er lavere enn eller lik apparatets WLL.
3. Kontroller at krokene (nr. 2, fig. 1 og kroksperrene (nr. 6, fig. 1) er i god stand.
4. Kontroller at løftekjettingens frie ende er festet til apparatets nedre endestopp (nr. 4, fig. 1).
5. Kontroller at merkingen er i overensstemmelse med avsnitt 9.
6. Kontroller at blokken ikke viser tegn på skader og at skiven dreier fritt.
7. Når en talje bruker en løftekjetting med flere parter, forsikre deg om at disse ikke tvinner seg sammen eller er vridd.
8. Kontroller at løftekjettingen ikke er vridd eller skadet.
9. Kontroller at håndkjettingen er riktig montert og ikke tvunnet sammen med løftekjettingen.
10. Forsikre deg om at taljens forankringspunkt har en motstand som er større enn eller lik den lasten som skal løftes.

Når disse kontrollene er utført og i orden, fest Tralift™-taljen til forankringspunktet og sjekk følgende:

1. Kontroller at tralift™ taljen er riktig festet til forankringskroken (nr. 5, fig. 1) og at kroksperren (nr. 6, fig.1) er helt lukket (se figur 2 og 3).
2. Kontroller at løftekjettingen ikke er blitt vridd ved montering, spesielt gjelder dette versjonen med 2 parter (se fig.4).
3. Kontroller funksjonene "Løfte" og "Senke" uten last (se avsnitt 4.3).
4. Dersom det brukes en skyvbar løpekatt, kontroller, uten last, at løpekatten forflytter seg lett og uhindret. Dersom det brukes en kjettingdrevet løpekatt, kontroller, uten last, styringen av løpekattens bevegelse. Forflyttingen må kun skje på et fullstendig horisontalt plan.

Når disse kontrollene er utført og i orden, heng på disse lasten og forsikre deg om:

1. at festelementene til lasten ligger godt nede i kroken og ikke forhindrer sperren i å lukke seg helt (se fig. 2 og 3).
2. at lasten kan posisjonere seg fritt i linje i forhold til apparatets forankringspunkt.

4. BETJENING

4.1 BETJENINGSPRINSIPP

Tralift™-taljen betjenes ved hjelp av en håndkjetting som operatøren trekker i for å løfte eller senke den hengende lasten.

4.2 FESTE LØFTEKROKEN TIL DET PUNKTET HVOR LASTEN FESTES

Dersom lengden på kjettingen må justeres når løftekroken festes, gå frem på følgende måte:

1. Forsikre deg om at kjettingen er **uten last**.
2. Feste løftekroken til lasten.
3. Stram løftekjettingen lett ved å trekke i den løse parten til den høyre håndkjettingen.

4.3 MANØVRERING

Når brukeren plasserer seg rett foran taljeblokken, kan lasten løftes og senkes på følgende måte:

4.3.1 For å løfte lasten, trekk i den høyre håndkjettingen

4.3.2 For å senke lasten, trekk i den venstre håndkjettingen

Det anbefales å ikke trekke i håndkjettingen med altfor stor hastighet da dette vil føre til ujevn bevegelse av lasten ved løfting eller senking. Det anbefales å trekke i håndkjettingen med regelmessige bevegelser for å unngå pendelbevegelser på lasten.

4.4 VIKTIGE TILLEGGSSINSTRUKSER

Når tralift™ taljen tas ut av drift, forsikre deg om at all last er satt sikkert ned på bakken, og at løftekjettingen har tilstrekkelig slakk for å kunne ta lasten av kroken.

5. OPPBEVARING

Det anbefales å oppbevare taljen i hengende posisjon for å unngå at kjettingene tvinner seg sammen. Taljen må oppbevares på et tørt og værsikkert sted. Før taljen henges bort til oppbevaring, må kjettingen børstes og smøres med maskinolje.

6. LØFTEKJETTING

Dersom løftekjettingen er i god stand, er dette en garanti både for taljens drift og sikkerhet. Det er helt nødvendig å kontrollere kjettingens stand kontinuerlig, å rengjøre den og å smøre den med maskinolje.

Løftekjettingen må sjekkes daglig av en kompetent person når apparatet er i bruk.

Løftekjettingen må ikke utsettes for ekstreme temperaturer, eller slipende eller kjemiske materialer eller produkter.

Kjettingen må beskyttes mot alle mulige skadelige påvirkninger som for eksempel sveisebuer.

7. VEDLIKEHOLD

I henhold til det gjeldende sikkerhetsreglementet i det landet hvor apparatet brukes, må taljen kontrolleres og testes regelmessig med last, minst en gang i året, av en godkjent vedlikeholdsperson.

De mekaniske delene, hvorav taljeblokken, må smøres regelmessig, og spesielt etter intensiv bruk. Komponentene som inngår i bremsen eller friksjonsbegrenseren må aldri smøres, men holdes rene og tørre.

Sjekk regelmessig krokenes stand spesielt i tilfelle overbelastning.

Dersom tralift™ taljen skulle bli skadet, må den leveres inn på et TRACTEL®-godkjent reparasjonsverksted.

8. NØDPROSEDYRE I TILFELLE UHELL

I tilfelle blokkering av kjettingen eller enhver annen funksjonsfeil ved apparatet, må bevegelsen straks stanses med forsiktighet. Ta deretter kontakt med kompetente personer som vil kunne utføre en prosedyre for å senke lasten og foreta inngrep på apparatet. Opprett umiddelbart en sikkerhetsperimeter rundt apparatet og rett under lasten for å unngå at ikke-autoriserte personer får tilgang til området.

Returner apparatet til et TRACTEL®-godkjent reparasjonsverksted.

9. MERKING

9.1 STANDARD MERKING

På hver tralift™-talje er det naglet fast en merkeplate (fig. 6) som inneholder følgende informasjon:

- nr. 1: Taljens navn,
- nr. 2: Working Load Limit (WLL*) i t,
- nr. 3: løftekjettingens dimensjoner,
- nr. 4: CE-merking,
- nr. 5: fabrikkasjonsår,
- nr. 6: symbol som betyr at denne bruksanvisningen må leses før taljen tas i bruk,
- nr. 7: fabrikantens navn og adresse:
TRACTEL SAS France
RD 619 Saint-Hilaire sous-Romilly
BP38 - F-10102 FRANCE

• nr. 8: Serienr.

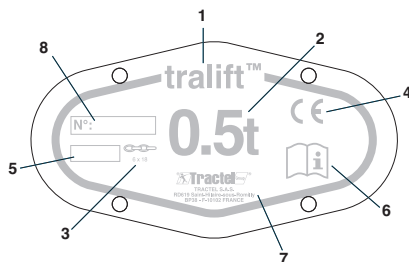

Fig. : 6

"Etikett (fig. 7) for smøring av kjedet er limt på hvert apparat."



Fig. : 7

9.2 VALGFRI MARKING

"Etikett (fig. 7) limt på hvert apparat som er utstyrt med lastbegrenser-oppsjonen."



Fig. : 8

10. FEIL OG FORBUDT BRUK

Det er forbudt å:

- Bruke dette apparatet dersom det er gått mer enn et år siden det ble kontrollert.
- Bruke dette apparatet dersom kjettingene er deformert, slitt eller meget rustet.
- Bruke dette apparatet med andre kjettinger enn de originale kjettingene fra TRACTEL®.
- Bruke apparatet dersom løftekjettingen ikke er riktig plassert i løfteskiven og i blokken.
- Utføre endringer av noe slag på apparatet .
- Bruke andre deler eller komponenter enn de originale delene og komponentene fra TRACTEL®.
- Bruke et apparat i dårlig stand.
- Bruke dette apparatet uten å ha utført de

- kontrollene som blir beskrevet i denne håndboken.
- Feste dette apparatet til et forankringspunkt som ikke har tilstrekkelig motstand.
 - Feste dette apparatet med andre midler enn med forankringskroken.
 - Binde fast forankringskroken.
 - Forsøke å løfte faste eller blokkerte laster.
 - Bruke et høytrykks rengjøringsapparat eller kjemiske produkter (syrer, produkter inneholdende klor) til å rengjøre apparatet.
 - Bruke dette apparatet ut over den maksimale brukslasten (WLL).
 - Bruke dette apparatet i et eksplosivt (apparatet er ikke i samsvar med ATEX-direktivet) eller sterkt korrosivt miljø.
 - Bruke dette apparatet dersom temperaturen er lavere enn -10°C eller høyere enn $+50^{\circ}\text{C}$.
 - Bruke dette apparatet til løfting av last når vindens hastighet er høyere enn 50 km/t.
 - Bruke dette apparatet, selv i sjeldne tilfeller, til å løfte eller flytte personer.
 - Bruke dette apparatet til andre operasjoner enn de det er forutsett til, eller i henhold til andre monteringskjemaer enn de som blir beskrevet i denne håndboken.
 - Bruke dette apparatet dersom lysforholdene ikke er tilstrekkelig gode for å kunne følge med og se lasten hele veien.
 - Påføre en last helt ytterst på kroken.
 - Trekke i håndkjettingen i lastens senkeretning når løftkjettingen er stoppet mot den nedre endestoppen.
 - Trekke i håndkjettingen i lastens løfteretning når løftkroken befinner seg mot apparatet.
 - Påføre et lateralt trykk på den lasten som skal løftes.
 - Bruke tralift™ taljens løftkjetting som stropp.
 - Bruke tralift™-taljen som lastestropp.
 - Løfte og senke lasten uten å kunne se den hele veien.
 - La lasten svinge under taljen.
 - Stå eller bevege seg under lasten.
 - La løfte- eller håndkjettingene gnisse mot en hindring.
 - Foreta inngrep på apparatet uten å ha satt ned den lasten som apparatet er påført.
 - Foreta innstillinger på lastbegrenseren.
 - Trekke i håndkjettingen med andre midler enn med hendene.
 - Bruke apparatet dersom merkingen ikke lenger er leselig.
 - Bruke dette apparatet til å trekke en last.
- Bruke dette apparatet dersom et av sikkerhetssystemene er skadet eller ikke fungerer.
 - Bruke dette apparatet dersom en av krokene er deformert eller viser unormal slitasje.
 - Bruke løftkjettingen som masse eller elektrisk leder.

| | |
|--|---------|
| INNEHÅLLSFÖRTECKNING | Sida |
| Allmän Varning..... | 2 och 3 |
| 1. Beskrivning av lyftblocket..... | 4 |
| 2. Tekniska uppgifter..... | 4 och 5 |
| 3. Installation..... | 6 |
| 4. Funktion..... | 6 |
| 5. Förvaring..... | 6 |
| 6. Lyftkätting..... | 6 |
| 7. Underhåll..... | 7 |
| 8. Nödfallsprocedur..... | 7 |
| 9. Märkning..... | 7 |
| 10. Förbjuden felaktig användning..... | 7 och 8 |



ALLMÄN VARNING



1. För att kunna använda utrustningen på ett säkert och effektivt sätt är det nödvändigt att före installation och användning läsa igenom och förstå de regler som beskrivs i denna bruksanvisning och sedan följa dessa föreskrifter. Ett exemplar av bruksanvisningen ska förvaras tillgängligt för operatören. Extra exemplar kan på begäran tillhandahållas av TRACTEL®.
2. Utrustningen får inte användas om märkplåten inte längre sitter kvar på utrustningen eller om en inskrift på plåten (framför allt SWL*) inte är läslig. En likadan märkplåt kan på begäran tillhandahållas av TRACTEL®. Den måste sättas fast innan utrustningen får tas i bruk igen.
3. Före varje användningstillfälle ska utrustningens skick kontrolleras liksom de tillbehör som används tillsammans med utrustningen.
4. Att kättingen är i gott skick är en viktig förutsättning för säkerhet och utrustningens funktionsduglighet. Kontrollera kättingens skick vid varje användningstillfälle enligt beskrivningen i avsnittet 6 "Lyftkätting". All utrustning vars lyftkätting visar tecken på försämring ska tas ur bruk och returneras till en av Tractel®-auktoriserad reparationsverkstad för kontroll och reparation.
5. Före varje användning av utrustningen ska det nedre ändanslagets funktion och skick kontrolleras.
6. Vid professionellt bruk, framför allt om utrustningen anförtros en anställd eller liknande person, ska arbetslagstiftningen tillämplig på montering, underhåll och användning av utrustningen följas. Detta gäller i synnerhet kraven på kontroller, dvs. kontroll första gången den tas i bruk av användaren, periodiska kontroller och kontroller efter demontering eller reparation.
7. En ständig kontroll av utrustningens synliga skick och underhåll krävs för en säker användning. Korrosion eller förslitningar bör hållas under uppsikt beroende på omgivningen.
8. Se till att den person som ska använda utrustningen känner till hur den ska hanteras och är i stånd att ansvara för säkerhetskraven.
9. Användningen av utrustningen ska ske i överensstämmelse med de bestämmelser och säkerhetsstandarder som gäller på platsen för installation, användning, underhåll och kontroll av lyftanordningar.
10. Vid yrkesmässigt bruk måste den person som ansvarar för utrustningen känna till gällande bestämmelser på platsen för ingreppet och, om denne inte är operatören, kunna säkerställa användningen.
11. Den som använder utrustningen för första gången måste på ett riskfritt sätt, med en provningsbelastning på 10 % av SWL och på låg lyfthöjd, kontrollera att han eller hon har förstått förutsättningarna för säkerhet och en effektiv hantering.
12. Installationen och ibruktagningen av utrustningen måste ske under omständigheter som garanterar installatörens säkerhet i överensstämmelse med de regler som gäller för kategorin.
13. TRACTEL® fransäger sig allt ansvar för

(*): Safe Working Load (maximal tillåten belastning)

utrustningens funktion om monteringskonfiguration inte motsvarar den som beskrivs i avsnitt 3 "Installation" i denna bruksanvisning.

14. Utrustningen måste förankras i en förankringspunkt och en struktur som är tillräckligt hållfasta för att klara av den maximala tillåtna belastningen som anges på utrustningen. Om flera anordningar används ska strukturens hållfasthet vara anpassad till antal anordningar och deras tillåtna maxlaster.
15. Denna manuella utrustningen får aldrig drivas med motor.
16. Användaren måste under användningen av lyftblocket förvissa sig om att lyftkättingen hela tiden hålls spänd av lasten, och framför allt att lasten inte tillfälligt neutraliseras av ett nedåtgående hinder eftersom lyftkättingen då riskerar att brista när lasten frigörs från hindret.
17. Användaren måste när lyftblocket används förvissa sig om att manöverkättingen och lyftkättingen inte skaver mot hinder.
18. Det är förbjudet att använda utrustningen för att lyfta eller förflytta personer.
19. Utrustningen får aldrig användas för andra moment än de som beskrivs i denna bruksanvisning. Den får aldrig belastas med en last som överstiger tillåten maxlast enligt märkningen på utrustningen. Den får aldrig användas i explosiva miljöer.
20. Parkera eller cirkulera aldrig under lasten. Det är mycket viktigt att skylta och förbjuda tillträdet till området under lasten.
21. Om flera anordningar ska användas för att lyfta en last, måste en behörig tekniker först göra en teknisk studie av installationen. Därefter ska installationen utföras enligt denna studie, bland annat för att garantera en konstant fördelning av lasten under lämpliga förhållanden. TRACTEL® avsägar sig allt ansvar för den händelse att TRACTEL®-utrustningen används i kombination med lyftanordningar av andra ursprung.
22. Operatören måste hela tiden hålla lasten under uppsikt vid lyft- och sänkrörelsen för att bland annat förebygga kollisionsrisken.
23. Lyftkättingen är en väsentlig del av utrustningen och får varken demonteras, repareras eller ändras utanför TRACTEL®:s kontroll. TRACTEL® avsägar sig allt ansvar för följderna av att lyftkättingen demonteras eller ändras utanför TRACTEL®:s kontroll.
24. Lyftkroken är en väsentlig del av utrustningen och får varken demonteras, repareras eller ändras utanför TRACTEL®:s kontroll. TRACTEL® avsägar sig allt ansvar för följderna av att lyftkroken demonteras eller ändras utanför TRACTEL®:s kontroll.
25. TRACTEL® befrias från ansvar vid ändringar av utrustningen som sker utanför Tractels kontroll samt vid avlägsnande av någon del av utrustningen.
26. TRACTEL® befrias från ansvar vid demonteringsingrepp eller reparationer som utförs utanför TRACTEL®:s kontroll. Detta gäller i synnerhet om originaldelar byts ut mot delar av annat ursprung.
27. Tractel® garanterar endast utrustningens funktion i den mån den är utrustad med manöver- och lyftkättingar i original från Tractel®, enligt specifikationen i denna bruksanvisning.
28. Utrustningen måste kontrolleras med jämna mellanrum av en reparatör som auktoriserats av Tractel®, enligt denna bruksanvisning.
29. Allt underhåll ska dokumenteras i ett underhållshäfte enligt modellen i slutet av denna bruksanvisning.
30. När utrustningen inte används måste den förvaras utom räckhåll för obehöriga personer.
31. Vid en definitiv skrotning av utrustningen ska den kasseras på ett sådant sätt att användningen omöjliggörs. Följ landets gällande miljöskyddslagstiftning.

1. BESKRIVNING AV LYFTBLOCKET

Lyftblocket Tralift™ är en utrustning som används för att lyfta och sänka en last upphängd i en kätting (lyftkättingen) genom att manuell kraft anbringas på en sekundär kätting (manöverkättingen) och håller uppe lasten.

Lyftblocket Tralift™ är festsatt i en fast förankringspunkt eller i en rörlig vagn. Information om kranvagnar kan tillhandahållas på begäran från TRACTEL®.

Lyftblocket Bravo® är ett robust redskap som är tillverkat av material av hög kvalitet.

Det är kompakt, lätt, bärbart och lätt att installera.

Lyftblocket Tralift™ levereras utrustad med en lyftkätting (punkt 1, fig. 1) och en kompatibel manöverkätting (punkt 7, fig. 1) för en standardlyfthöjd på 3 m.

Lyftkättingen består av en eller flera löpare (se punkt 2 "Tekniska uppgifter") med en lyftkrok i lyftändan (punkt 2, fig. 1). I andra ändan (döda ändan) sitter lyftkättingen fast i ett nedre ändanslag (punkt 4, fig. 1) som är fastgjord vid utrustningen.

Lyftblocket Tralift™ överensstämmer med direktivet 2006/42/EG och är dimensionerat för att garantera en mekanisk hållfasthet på minst 4 x SWL*.

Lyftblocket tralift™ är utformat och tillverkat för att klara dynamisk provning på 1.1 x SWL* och statisk provning på 1.5 x SWL*.

Beskrivning av en standardleverans: Lyftblocket levereras i en kartongförpackning med lyft- och manöverkättingar. Bruksanvisningen och CE-intyget medföljer.

2. TEKNISKA UPPGIFTER

SWL*:
0.5 t./1 t./1,5 t./2 t.

SWL*:
2 t./ 3 t./5 t.

SWL*:
10 t.

SWL*:
20 t.

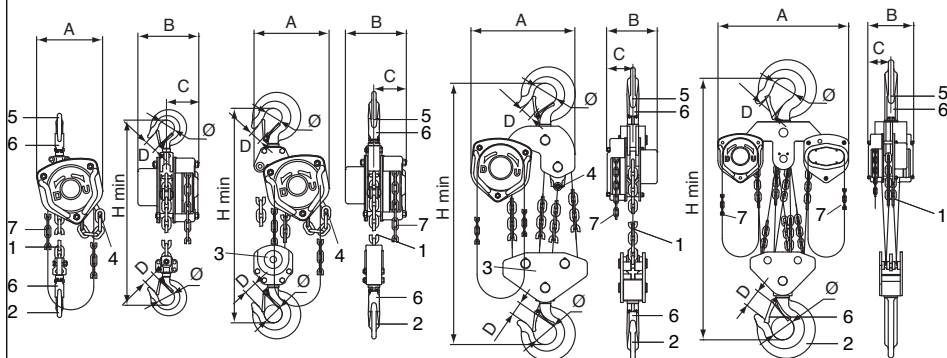
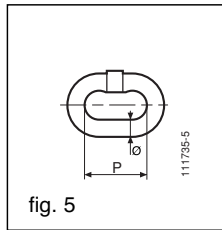
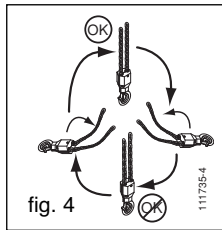
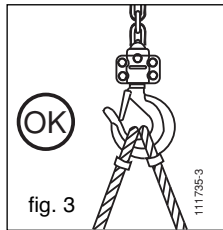
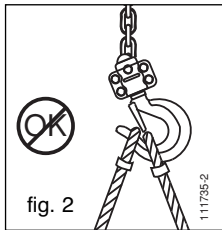

fig. 1

1: lyftkätting
2: lyftkrok
3: block

4: nedre ändanslag
5: upphängningskrok
6: spärrhake

7: manöverkätting



| SWL* (t) | 0.5 | 1 | 1.5 | 2 | 3 | 5 | 10 | 20 | | |
|--|------|-------|-------|------|------|-------|-------|------|-------|-----|
| Standardlyfthöjd (m) ⁽¹⁾ | 3 | | | | | | | | | |
| Minsta avstånd till krok H (mm) | 270 | 317 | 399 | 414 | 440 | 465 | 618 | 798 | 890 | |
| Dragbelastning på manöverkättingen vid SWL* (N) | 200 | 320 | 360 | 365 | 328 | 385 | 435 | 435 | 435x2 | |
| Antal manöverkättingar | 1 | | | | | | | 2 | | |
| Antal löpare (lyftkätting) | 1 | | | 2 | | | 4 | 8 | | |
| Lyftkättingens mått Ø x P (se fig. 5) (mm) | 6x18 | | 8x24 | | 6x18 | 8x24 | 10x30 | | | |
| Manöverkättingens mått Ø x P (se fig. 5) (mm) | 5x25 | | | | | | | | | |
| Mått (mm) | A | 137 | 162 | 183 | 194 | 189 | 220 | 288 | 384 | 625 |
| | B | 137.5 | 146.5 | 170 | 170 | 146.5 | 170 | 190 | 190 | 209 |
| | C | 81 | 84 | 90 | 90 | 84 | 90 | 100 | 100 | 107 |
| | D | 28 | 26 | 32,5 | 32 | 32 | 37 | 46 | 50 | 81 |
| | Ø | 35 | 35.5 | 45 | 42.5 | 42.5 | 50 | 64 | 85 | 110 |
| Nettovikt (kg) | 9.5 | 11.7 | 16.9 | 18.8 | 14.8 | 21.4 | 42 | 81.9 | 173.5 | |
| Extra vikt per lyft meter (kg) | 1.7 | 1.7 | 2.3 | 2.3 | 3.4 | 3.7 | 5.3 | 9.7 | 19.4 | |
| Maximal lyfthöjd (m) ⁽²⁾ | 30 | 55 | 70 | 85 | 55 | 80 | 90 | 40 | 20 | |
| Maximal lyfthöjd (m) med tillvalet kedjeväska ⁽³⁾ | 35 | 35 | 30 | 30 | 20 | 20 | 12 | | | |

(1): andra tillgängliga standardlyfthöjder för modellerna 0.5-20 ton: 4 m, 5 m, 6 m.

(2): för högre lyfthöjder, kontakta Tractel®.

(3): kontakta Tractel®.

Tillval:

- alla 0.5-20 ton modeller kan som tillval utrustas med ett överlastdon som på fabriken reglerats till 1.1 - 1.9 x SWL*
- kedjeväska: förvaringsväska för lyftkättingen (se tabellen ovan).

3. INSTALLATION

Gör följande kontroller innan ni installerar lyftblocket tralift™:

1. Kontrollera att lyftblocket ser ut att vara i gott skick.
2. Kontrollera att lasten som ska lyftas som högst motsvarar utrustningens SWL*.
3. Kontrollera krokarnas (punkt 2, fig. 1) och spärrhakarnas skick (punkt 6, fig. 1).
4. Kontrollera att lyftkättingens döda ända sitter fast vid utrustningens nedre ändanslag (punkt 4, fig. 1).
5. Kontrollera att märkningen överensstämmer med avsnitt 9.
6. Kontrollera att blocket inte är skadat och att hjulet roterar fritt.
7. Se till att löparna inte trasslar ihop eller snor sig när du använder ett lyftblock med en lyftkätting som har flera löpare.
8. Kontrollera att lyftkättingen inte är snodda eller skadade.
9. Kontrollera att manöverkättingen är på plats och inte är hoptrasslad med lyftkättingen.
10. Se till att hållfastheten för lyftblockets förankringspunkt minst motsvarar lasten som ska lyftas.

Genomför dessa kontroller, montera därefter lyftblocket tralift™ vid förankringspunkten och gör följande kontroller:

1. Kontrollera att lyftblocket tralift™ är rätt upphängt i sin upphängningskrok (punkt 5, figur 1) och att krokens spärrhake (punkt 6, figur 1) är ordentligt stängd (se figurerna 2 och 3).
2. Kontrollera att lyftkättingen inte har vridit sig vid installationen. Detta gäller framför allt versionen med två löpare (se fig. 4).
3. Kontrollera upp- och nedfunktionerna utan last (se avsnitt 4.3).
4. Kontrollera att vagnen förflyttar sig lätt om en handmanövrerad kranvagn används. Kontrollera vagnens rörelseriktning, utan last, om en kedjedriven kranvagn används. Förflyttningen får endast ske vertikalt.

Genomför dessa kontroller, sätt därefter på lasten och förvissa dig om:

1. att lastens förankringstillbehör sitter ordentligt i kroken och inte hindrar spärrhaken från att stängas (se figurerna 2 och 3).
2. att lasten ledigt kan räta sig efter utrustningens förankringspunkt.

4. FUNKTION

4.1 FUNKTIONSPRINCIP

Lyftblocket Tralift™ aktiveras med hjälp av manöverkättingen som operatören drar i för att lyfta eller sänka den anbringade lasten.

4.2 PLACERA LYFTKROKEN I LASTENS FÖRANKRINGSPOINT

Placera lyftkroken på följande sätt om kättingens längd måste justeras:

1. Kättingen ska vara **utan last**.
2. Angör lasten i lyftkroken.
3. Spänn lyftkättingen försiktigt genom att dra i manöverkättingens högra löpare.

4.3 MANÖVRERING

Med manöverblocket mitt emot sig gör operatören på följande sätt för att lyfta eller sänka lasten:

4.3.1 Dra i manöverkättingens högra löpare för att lyfta lasten

4.3.2 Dra i manöverkättingens vänstra löpare för att sänka lasten

Det är inte rekommenderat att manövrera kättingen i hög hastighet eftersom lasten då lyfts eller sänks med ojämna rörelser. Operatören bör snarare dra i manöverkättingen med regelbundna rörelser så att lasten inte försätts i gungning.

4.4 VIKTIGA EXTRA INSTRUKTIONER

Se till att lasten är säkert placerad på marken när tralift™ lyftblocket inte längre ska användas och att lyftkättingen är tillräckligt slak för att lossa lasten från kroken.

5. FÖRVARING

Det är rekommenderat att förvara lyftblocket upphängt för att kättingen inte ska trassla ihop sig. Förvaringsplatsen ska vara torr och skyddad mot dåligt väder. Borsta kättingen och smörj den med maskinolja innan den läggs undan för förvaring.

6. LYFTKÄTTING

En lyftkätting i gott skick är en garanti för säker användning och säker funktion. Det är nödvändigt att hela tiden vaka över kättingens skick, rengöra den och smörja den regelbundet med maskinolja.

Lyftkättingen måste kontrolleras dagligen av behörig personal när den används.

Utsätt inte lyftkättingen för höga temperaturer, slipande medel eller kemikalier.
Skydda kättingen mot möjliga angrepp, till exempel svetsbåge.

7. UNDERHÅLL

Lyftblocket måste inspekteras och provas minst en gång per år av auktoriserad underhållspersonal enligt gällande säkerhetsbestämmelser i det land där utrustningen används.

Smörj de mekaniska delarna, bland annat blocket, periodiskt och framför allt efter intensiv användning. Bromsen och friktionsbegränsarens delar får aldrig smörjas och ska hållas rena och torra.

Kontrollera regelbundet krokarnas skick i synnerhet i händelse av överbelastning.

Returnera lyftblocket tralift™ till en verkstad som auktoriserats av TRACTEL® om det skadas.

8. NÖDFALLSPROCEDUR

Om kättingen blockeras eller om utrustningen på annat sätt fungerar felaktigt, stoppa omedelbart manövreringen utan att forcera. Underrätta behörig personal för att ta bort lasten och avhjälpa problemet.

Upprätta ett säkerhetsområde runt utrustningen och i linje med lasten för att hindra obehöriga från tillträde.

Returnera apparaten till en auktoriserad TRACTEL®-reparatör.

9. MÄRKNING

9.1 STANDARDMÄRKNING

En märkplåt är fastnitad på varje Tralift™-lyftblock (fig. 6) och ger följande information:

- punkt 1: lyftblockets beteckning,
- punkt 2: Maximal tillåten belastning (SWL*) i ton,
- punkt 3: lyftkättingens mått,
- punkt 4: CE-märkning,
- punkt 5: tillverkningsår,
- punkt 6: symbol som talar om att det är obligatoriskt att läsa igenom denna bruksanvisning innan lyftblocket får användas,
- punkt 7: tillverkarens adress och kontaktuppgifter:
TRACTEL SAS France
RD 619 Saint-Hilaire sous-Romilly
BP38 - F-10102 FRANCE
- punkt 8: serienr.

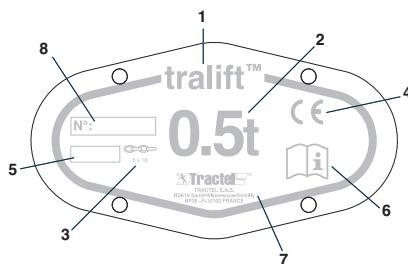

Fig. : 6

Smörjetikett (fig.7) för kedjan som sitter på varje apparat.



Fig. : 7

9.2 VALFRI MÄRKNING

Etikett (fig.8) som sitter på varje apparat som är utrustad med tillvalet överlastdon.



Fig. : 8

10. FÖRBUDEN FELAKTIG ANVÄNDNING

Det är förbjudet att:

- använda denna utrustning om den senaste inspektionen ägde rum för mer än ett år sedan,
- använda denna utrustning om kättingarna är deformerade, slitna eller kraftigt korroderade,
- använda denna utrustning med andra kättingar än originalkättingar från Tractel®,
- använda denna utrustning om lyftkättingen inte är rätt placerad i lasthjulet och i blocket,
- ändra utrustningen på något sätt,
- använda delar eller komponenter som inte är originaldelar eller originalkomponenter från Tractel®,
- använda en utrustning som är i dåligt skick,
- använda denna utrustning utan att ha

genomfört de kontroller som beskrivs i denna bruksanvisning,

- fästa denna utrustning vid en förankringspunkt med otillräcklig hållfasthet,
- fästa denna utrustning på annat sätt än i sin upphängningskrok,
- flänsa upphängningskroken,
- försöka lyfta fasta eller blockerade laster,
- använda en högtryckstvätt eller kemikalier (syror, klorerade produkter) för att rengöra utrustningen,
- använda denna utrustning utöver maximal tillåten belastning,
- använda denna utrustning i en explosionsfarlig (utrustningen uppfyller inte ATEX-direktivet) eller kraftigt korrosiv omgivning.
- använda denna utrustning vid en temperatur under -10°C eller över $+50^{\circ}\text{C}$,
- använda denna lyftutrustning vid en vindhastighet på över 50 km/t.,
- använda denna utrustning för att lyfta eller förflytta personer, även om det sker tillfälligt,
- använda denna utrustning för andra moment än de som den är avsedd för eller montera utrustningen enligt annan en monteringsplan än de som beskrivs i denna bruksanvisning,
- använda denna utrustning om ljusförhållanden inte är tillräckliga för att se lasten längs hela dess bana,
- angöra lasten ytterst på kroken,
- dra i manöverkättingen för att sänka lasten när lyftkättingen befinner sig i det nedre ändanslaget,
- dra i manöverkättingen för att lyfta lasten när lyftkroken ligger mot utrustningen,
- dra de laster som ska lyftas sidledes,
- använda lyftkättingen tralift™ som slinga,
- använda lyftblocket Tralift™ som slinga,
- höja och sänka lasten utan att ha uppsikt över hela banan,
- låta lasten försättas i gungning under lyftblocket,
- parkera eller förflytta sig under lasten,
- låta lyft- eller manöverkättingarna skava mot ett hinder,
- göra ingrepp i utrustningen utan att först ha tagit av lasten,
- reglera överlastdonet,
- dra i manöverkättingen annat än manuellt,
- använda utrustningen om märkningen inte är läsbar,
- använda denna utrustning för att dra en last,
- använda denna utrustning om ett av säkerhetssystemen är skadat eller ur

funktion,

- använda denna utrustning om en av krokarna är deformerade eller onormalt slitna,
- använda lyftkättingen som jord eller elektrisk ledare.

| | |
|--|--------|
| YHTEENVETO | Sivu |
| Keskeiset käyttöohjeet..... | 2 ja 3 |
| 1. Taljan kuvaus..... | 4 |
| 2. Tekniset ominaisuudet..... | 4 ja 5 |
| 3. Käyttöönotto..... | 6 |
| 4. Käyttö..... | 6 |
| 5. Säilytys..... | 6 |
| 6. Nostoketju..... | 6 |
| 7. Kunnossapito..... | 7 |
| 8. Toiminta onnettomuus- ja vikatapauksissa..... | 7 |
| 9. Merkinnät..... | 7 |
| 10. Kiellettyjä virheellisiä käyttötapoja..... | 7 ja 8 |



KESKEISET KÄYTTÖOHJEET



- Ennen tämän laitteen asennusta ja käyttöä on sen turvallisen ja tehokkaan käytön varmistamiseksi tutustuttava tähän käyttöohjeeseen, ja sen sisältö ja sen antamat ohjeet on ymmärrettävä ja niitä on noudatettava. Yhtä tämän käyttöohjeen kappaletta on säilytettävä kaikkien käyttäjien saatavilla. Lisäkappaleita saa pyynnöstä TRACTEL® -yhtiöltä.
- Älä käytä laitetta, jos et voi lukea laitteeseen kiinnitettyä laatua tai laitteessa olevia tekstejä, erityisesti tämä koskee suurinta käyttökuormitusta. TRACTEL® -yhtiö voi toimittaa teille pyynnöstä samanlaisen laatan. Se tulee kiinnittää paikoilleen ennen laitteen käytön jatkamista.
- Aina ennen laitteen käyttöä on tarkastettava, että laite samoin kuin sen kanssa käytettävät lisälaitteet ovat silminnähden hyvässä kunnossa.
- Ketjun hyvä kunto on välttämätön edellytys laitteen turvalliseen toiminnalle. Ketjun kunnan tarkistus tule tehdä jokaisella käyttökerralla kappaleessa 6 "Nostoketju" kuvatulla tavalla. Jos laitteen nostoketjussa on merkkejä kulumisesta, se täytyy ottaa pois käytöstä ja palauttaa TRACTEL® -yhtiölle tarkastusta ja korjausta varten.
- Ennen laitteen käyttöä on tarkastettava, että ketjun alapään vaste eli pysäyttäjät on paikoillaan.
- Jos laite ammattikäytössä uskotaan työntekijöiden tai vastaavien henkilöiden käyttöön, on varmistettava, että noudatetaan työmääräyksiä, jotka koskevat tällaisen materiaalin asennusta, huoltoa ja käyttöä, erityisesti tämä koskee vaadittuja tarkastuksia: käyttäjän tarkastuksia ensimmäisellä käyttökerralla, säännölliset tarkastukset ja laitteen purkamisen tai korjaamisen jälkeen tehtävät tarkastukset.
- Tämän laitteen kunnan ja sen kunnollisen huollon kontrolli kuuluvat sen käyttöturvallisuuden kannalta välttämättömiin toimiin. Käyttöolosuhteista riippuen on seurattava, että laitteessa ei ole merkkejä korroosiosta tai ennen aikaisesta kulumisesta.
- Varmista, että kaikki henkilöt, joiden käyttöön tämä laite uskotaan, tuntevat sen käytön ja he voivat täyttää kaikki sen käytön turvallisuusvaatimukset.
- Tätä laitetta tulee käyttää noudattaen käyttökohteessa sovellettavia normeja ja määräyksiä, jotka koskevat nostolaitteiden asennusta, käyttöä, huoltoa ja tarkastusta.
- Ammattikäytössä tämä laite on annettava sellaisen henkilön vastuulle, joka tuntee käyttöpaikassa voimassa olevat määräykset ja jolla on valtuudet taata laitteen turvallinen käyttö, jos henkilö ei itse ole käyttäjä.
- Kaikkien tätä laitetta ensimmäistä kertaa käyttävien henkilöiden on tarkastettava laitteen toiminta ilman vaaroja kuormalla, joka vastaa vähintään 10 % maksimi-käyttökuormasta. Käyttäjän on osoitettava lyhyellä nostomatalla, että hän on ymmärtänyt tehokkaan ja turvallisen käytön periaatteet.
- Tämän laitteen käyttöönotto ja käyttö tulee tehdä olosuhteissa, jotka takaavat asentajan turvallisuuden tähän luokkaan noudatettavien turvamääräysten mukaisesti.
- TRACTEL® ei ota vastuuta tämän laitteen

toiminnasta, jos se on asennettu muulla tavalla kuin tämän käyttöohjeen kappaleessa 3 "Käyttöönotto" kuvatulla tavalla.

14. Laite on kiinnitettävä ankkurointipaikkaan ja rakenteeseen, joka on riittävän luja ja pystyy kantamaan laitteella ilmoitetun maksimikäyttökuorman. Jos käytetään useita laitteita, rakenteen kestävyys tulee vastata käytettävien laitteiden määrää maksimikäyttökuormituksen mukaan.
15. Tätä laitetta ei koskaan saa varustaa moottorilla.
16. Käyttäjän on varmistettava koko taljan käytön aikana, että ketju on kuorman jännittämä ja erityisesti, että kuorma ei pysähdy laskun aikana mihinkään esteeseen, mikä voisi aiheuttaa ketjun katkeamisvaaran, kun kuorma vapautuu esteestä.
17. Käyttäjän on varmistettava aina taljan käytön aikana, että käsittelyketju tai nostoketju ei hankaa mihinkään esteeseen.
18. Tätä laitetta ei saa käyttää henkilöiden nostamiseen tai siirtämiseen.
19. Tätä laitetta ei saa käyttää muhin tarkoituksiin kuin tässä käyttöohjeessa tarkoituihin tarkoituksiin. Laitetta ei koskaan saa käyttää yli laitteessa ilmoitetun maksimikuorman käsittelyyn. Laitetta ei saa käyttää räjähdysilmakehässä.
20. Älä koskaan oleskele tai kulje kuorman alta. Kuorman alla oleva alue on ehdottomasti merkittävä ja sillä kulkeminen on estettävää.
21. Kun kuorma nostetaan käyttäen useampia laitteita, niiden asennusta tulee edellyttää pätevän asentajan tekemä tekninen tutkimus, käytön on tapahduttava tämän tutkimuksen mukaisesti, erityisesti tämä koskee kuorman jakautumista tasaisesti sopivalla tavalla. TRACTEL® ei kannata vastuuta, jos laitetta käytetään yhdessä muiden eri alkuperää olevien nostolaitteiden kanssa.
22. Nosto-operaatioiden aikana nostettaessa tai laskettaessa taakkoja käyttäjän on jatkuvasti seurattava kuormaa, jotta hän voisi välttää törmäysvaaran.
23. Nostoketju on kiinteä osa laitetta eikä sitä saa irrottaa, korjata tai muuttaa TRACTEL® -yhtiön valvonnan ulkopuolella.

Jos nostoketju irrotetaan tai siihen tehdään muutoksia TRACTEL® -yhtiön valvonnan ulkopuolella, TRACTEL® -yhtiö ei ole vastuussa tämän toimenpiteen seurauksista.

24. Nostokoukku on kiinteä osa laitetta eikä sitä saa irrottaa, korjata tai muuttaa TRACTEL® -yhtiön valvonnan ulkopuolella. Jos nostokoukku irrotetaan tai siihen tehdään muutoksia TRACTEL® -yhtiön valvonnan ulkopuolella, TRACTEL® -yhtiö ei ole vastuussa tämän toimenpiteen seurauksista.
25. Kaikki tähän laitteeseen TRACTEL® in kontrollin ulkopuolella tehdyt muutokset tai laitteen osien poistamiset vapauttavat TRACTEL® in vastuusta.
26. Jos laitetta puretaan tai sille tehdään korjauksia TRACTEL® -yhtiön valvonnan ulkopuolelle, TRACTEL® -yhtiö ei ole vastuussa, erityisesti tämä koskee muiden kuin alkuperäisosien käyttöä.
27. TRACTEL® ei takaa laitteen toimintaa ellei sitä ole varustettu alkuperäisellä TRACTEL® -nosto- ja käsittelyketjuilla tässä käyttöohjeessa kuvatulla tavalla.
28. Laite on annettava säännöllisesti valtuutetun TRACTEL® -asentajan tarkastettavaksi tämän käyttöohjeen mukaisesti.
29. Huoltokirja on pidettävä ajan tasalla tämän käyttöohjeen lopussa annetun mallin mukaan.
30. Kun laite ei ole käytössä, se tulee laittaa paikkaan, jossa se ei ole sellaisten henkilöiden ulottuvilla, joilla ei ole laitteen käyttö lupaa.
31. Jos laite heitetään pois, on noudatettava sen käytön kieltäviä ehtoja. Poistettaessa laite käytöstä on noudatettava maassa voimassa olevia ympäristönsuojelumääräyksiä.

1. TALJAN KUVAUS

Taljatrallift™ on laite, jonka avulla voi nostaa tai laskea ketjuun ripustetun kuorman (nostoketju) käyttäjän voimilla, jotka kohdistetaan toiseen ketjuun (käsittelyketjuun) ja pidellä kuormaa.

Taljatrallift™ kiinnitetään kiintopisteeseen tai liikkuvan vaunuun. Taljansiirtovaunuja koskevia tietoja saa pyynnöstä TRACTEL®:lta. Trallift™ -talja on vankka laite, joka on valmistettu korkealaatuisista materiaaleista. Se on kompakti, kevyt, kannettava ja helppo asentaa.

Talja Trallift™ -talja on varustettu nostoketjulla (kohta 1, kuva 1) ja käsittelyketjulla (kohta 7, kuva 1), jotka sopivat käytettäväksi 3 m:n vakionostokorkeudella.

Nostoketju koostuu yhdestä tai useammasta ketjukerrasta (katso §2 teknisiä ominaisuuksia), ja niiden päässä on nostokoukku

(* Maksimikäyttökuorma

(kohta 2, kuva 1) ja toisessa päässä (löysä pää) nostoketju on kiinnitetty alavasteeseen (kohta 4, kuva 1), joka on puolestaan kiinnitetty laitteeseen.

Trallift™ -talja vastaa direktiiviä 2006/42/CE ja se on mitoitettu kestävään mekaanista rasitusta joka on vähintään neljä kertaa maksimikäyttökuorma (4 x C.M.U.*).

Trallift™ -talja on suunniteltu ja valmistettu siten, että se kestää dynaamisen kuormituksen, joka vastaa 1.1 x maksimikäyttökuormaa, ja staattisen kuormituksen, joka vastaa 1.5 x maksimikäyttökuormaa.

Vakiotoimituksen kuvaus: talja toimitetaan pahvipakkauksessa varustettuna käsittely- ja nostoketjuilla yhdessä sen käyttöohjeen ja CE -vastaavuusvakuutuksen kanssa.

2. TEKNISET OMINAISUUDET

Maksimikäyttökuorma:
0.5 t./1 t./1,5 t./2 t.

Maksimikäyttökuorma:
2 t./3 t./5 t.

Maksimikäyttökuorma:
10 t.

Maksimikäyttökuorma:
20 t.

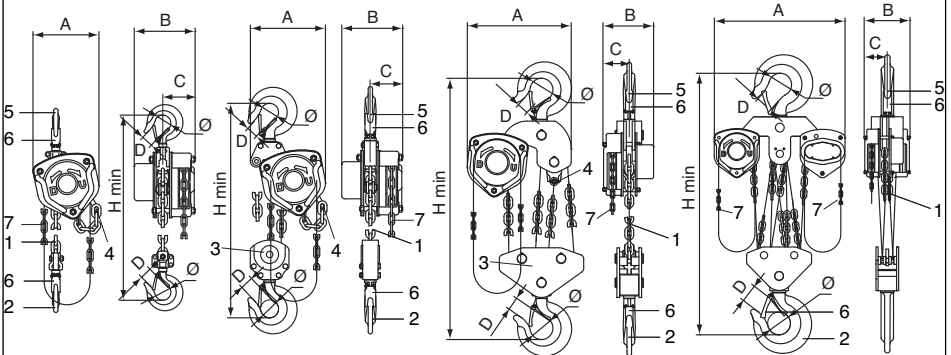

Kuva 1

1: nostoketju
2: nostokoukku
3: muhvi

4: ketjun alapään pysäyttävä
5: ripustuskoukku
6: turvahaka

7: käsittelyketju

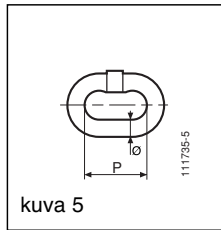
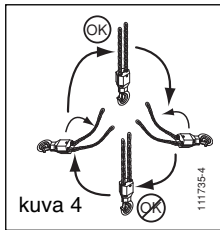
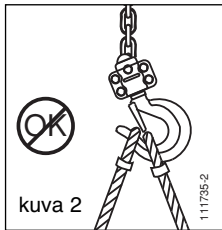

| | | | | | | | | | | |
|--|------|-------|-------|------|------|-------|-------|------|-------|-----|
| Maksimikäyttökuorma (t) | 0.5 | 1 | 1.5 | 2 | 3 | 5 | 10 | 20 | | |
| Vakionostokorkeus (m) ⁽¹⁾ | 3 | | | | | | | | | |
| Minimiväli koukun välissä H (mm) | 270 | 317 | 399 | 414 | 440 | 465 | 618 | 798 | 890 | |
| Käsittelyketjun vetorasitus maksimikäyttökuormalla (C.M.U.*, N) | 200 | 320 | 360 | 365 | 328 | 385 | 435 | 435 | 435x2 | |
| Käsittelyketjujen määrä | 1 | | | | | | | 2 | | |
| Ketjukertojen lukumäärä (nostoketju) | 1 | | | 2 | | | 4 | 8 | | |
| Mitat Ø x P (katso kuva 5), nostoketju (mm) | 6x18 | | 8x24 | | 6x18 | 8x24 | 10x30 | | | |
| Mitat Ø x P (katso kuva 5), käsittelyketju (mm) | 5x25 | | | | | | | | | |
| Mitat (mm) | A | 137 | 162 | 183 | 194 | 189 | 220 | 288 | 384 | 625 |
| | B | 137.5 | 146.5 | 170 | 170 | 146.5 | 170 | 190 | 190 | 209 |
| | C | 81 | 84 | 90 | 90 | 84 | 90 | 100 | 100 | 107 |
| | D | 28 | 26 | 32,5 | 32 | 32 | 37 | 46 | 50 | 81 |
| | Ø | 35 | 35.5 | 45 | 42.5 | 42.5 | 50 | 64 | 85 | 110 |
| Nettopaino (kg) | 9.5 | 11.7 | 16.9 | 18.8 | 14.8 | 21.4 | 42 | 81.9 | 173.5 | |
| Lisäpaino suhteessa nostometriin (kg) | 1.7 | 1.7 | 2.3 | 2.3 | 3.4 | 3.7 | 5.3 | 9.7 | 19.4 | |
| Maksiminnostokorkeus (m) | 30 | 55 | 70 | 85 | 55 | 80 | 90 | 40 | 20 | |
| Maksiminnostokorkeus (m) ketjupussioption kanssa | 35 | 35 | 30 | 30 | 20 | 20 | 12 | | | |

(1): Muita vakiona saatavilla olevia vakionostokorkeuksia: 0.5 t - 20 t mallit: 4 m, 5 m, 6 m.

(2): Jos tarvitset suurempaa nostokorkeutta, ota yhteys TRACTEL®-yhtiöön.

(3): ota yhteys TRACTEL®-yhtiöön.

Valinnaista:

- kaikki mallit 0.5 t. - 20 t. voidaan varustaa dynaamisella kuormanrajoittimella, joka on säädetty tehtaalla välille 1.1 - 1.9 x maksimikäyttökuorma (C.M.U.).*
- ketjupussi: nostoketjun säilytyspussi (katso taulukkoa yllä).

3. KÄYTTÖNOTTO

Ennen kuin otat tralift™ -taljan käyttöön, tarkista seuraavat seikat:

1. Varmista, että talja on hyvässä kunnossa päältä katsoen.
2. Tarkasta, että nostettavan kuorman paino on enintään laitteen maksimikäyttökuormituksen (C.M.U.*) kokoinen.
3. Tarkasta, että koukut (kohta 2, kuva 1) ja turvahaat (kohta 6, kuva 1) ovat hyvässä kunnossa.
4. Tarkasta, että nostoketjun löysä pää on kiinnitetty laitteen alavasteeseen (kohta 4, kuva 1).
5. Tarkasta, että merkinnät vastaavat kohtaa §9.
6. Tarkasta, että muhvilla ei ole vaurioita ja nostokappale pyörii vapaasti.
7. Kun taljaa käytetään nostoketjuilla, joissa on useampia ketjukertoja, on tarkistettava, että ketjukerrat eivät ole sotkeentuneet keskenään tai kiertyneet toistensa ympäri.
8. Tarkasta, että nostoketju ei ole kiertynyt tai vahingoittunut.
9. Tarkasta, että käsittelyketju on paikoillaan eikä se ole sotkeentunut nostoketjun kanssa.
10. Varmista, että taljan ankkurointipiste kestää ainakin nostettavan kuorman.

Kun olet tehnyt tarkastukset ja varmistanut, että talja vastaa vaatimuksia, asenna tralift™ -talja kiinnityspisteeseensä ja tee seuraavat tarkastukset:

1. Varmista, että tralift™ -talja on ripustettu oikein ripustuskoukkuun (kohta 5, kuva 1) ja koukun turvahaka (kohta 6, kuva 1) on kunnolla kiinni (katso kuvia 2 ja 3).
2. Tarkasta, että nostoketju ei ole kärsinyt kiertymisestä asennuksen yhteydessä, erityisesti tämä koskee versiota, jossa on 2 ketjukertaa (katso kuva 4).
3. Tarkista nosto- ja laskutoiminnot ilman kuormaa (katso §4.3).
4. Jos käytät taljaa siirtovaunun kanssa, varmista ilman taakkaa, että vaunu liikkuu vapaasti. Jos kärry liikkuu käsittelyketjun avulla, varmista kärryn liikkumisen ohjau ilman taakkaa. Liikkeen on seurattava ehdottomasti vaakasuorassa tasossa.

Kun olet tehnyt tarkastukset ja varmistanut, että talja vastaa vaatimuksia, kuorma on laitettava paikoilleen ja on tarkistettava, että:

1. kuorman kiinnitys on koukun pohjassa asti eikä se estä turvahaan sulkeutumista (katso kuvia 2 ja 3).
2. laitteen kuorma on kiinnityskohtaan nähden suorassa linjassa.

4. KÄYTTÖ

4.1 KÄYTTÖPERIAATE

Tralift™ -taljaa käytetään käsittelyketjun avulla, jota käyttäjä vetää nostaakseen tai laskeakseen kuormaa, joka on kiinnitetty taljaan.

4.2 NOSTOKOUKUN ASENTAMINEN KUORMAN KIINNITYSPISTEeseen

Nostokoukun laittaminen paikoilleen vaatii ketjun pituuden säätöä, toimi seuraavalla tavalla:

1. Varmista, että ketju ei ole **kuormitettu**.
2. Kiinnitä nostokoukku kuormaan.
3. Jännitä nostoketjua hieman vetämällä käsittelyketjun oikeasta ketjukerrasta.

4.3 KÄSITTELY

Käyttäjän seistessä vasten käsittelyketjua, nosto ja lasku tehdään seuraavalla tavalla:

4.3.1 Kuorman nostamiseksi on vedettävä käsittelyketjun oikeaa ketjukertaa

4.3.2 Kuorman laskemiseksi on vedettävä käsittelyketjun vasenta ketjukertaa

Me suosittelemme, että tätä ketjua ei käytetä suurella nopeudella, koska tällöin kuorman nostamisessa ja laskemisessa voi tapahtua nykimistä. Käsittelyketjua tulee vetää tasaisesti, jotta vältytään kuorman heilumiselta.

4.4 TÄRKEITÄ LISÄOHJEITA

Ottaessasi tralift™ taljaa pois käytöstä varmista, että siinä ei ole kuormaa ja että nostoketju on riittävän löysä taakan ottamiseksi pois koukusta.

5. SÄILYTYS

Taljaa suositellaan säilytettäväksi riippuvassa asennossa, jotta vältettäisiin ketjun sotkeutuminen. Säilytyspaikan tulee olla suojattu sään vaikutuksilta. Harjaa ja voitele ketju koneöljyllä ennen sen laittamista säilytykseen.

6. NOSTOKETJU

Nostoketjun hyvä kunto on tae turvallisuudesta ja taljan kunnollisesta toiminnasta. On

välttämätöntä seurata, että ketju on hyvässä kunnossa, se pitää puhdistaa ja voidella säännöllisesti koneöljyllä.

Pätevän henkilön tulee tutkia nostoketju-päivittäin laiteen käytön aikana.

Älä altista nostoketjuja äärimmäisille lämpötiloille tai hankaaville tai kemiallisille aineille.

Suojaa ketju kaikilta mahdollisilta vaaroilta, kuten hitsauskaarilta.

7. KUNNOSSAPITO

Säännöllisesti ainakin kerran vuodessa valtuutetun huoltohenkilön on tarkastettava talja ja testattava se kuormitettuna noudattaen laitteen käyttömaassa voimassaolevia määräyksiä.

Säännöllisesti ja erityisesti vaativan käytön jälkeen mekaaniset osat on voideltava, myös itse muhviosa. Jarruun ja kitkarajoittimeen ei saa laittaa voiteluainetta ja ne tulee pitää puhtaina ja kuivina.

Tarkista hampaiden kunto säännöllisesti hampaiden avoimuuden tarkistajalla erityisesti, jos taakka on liian raskas.

Jos tralift™ -talja vaurioituu, se on toimitettava TRACTEL® -yhtiön valtuuttamaan korjausliikkeeseen.

8. TOIMINTA ONNETTOMUUS- JA VIKATAPAUKSISSA

Jos ketju jää kiinni tai laitteelle sattuu jokin muu toimintahäiriö, käyttö on lopettava heti ja pätevälle henkilökunnalle on ilmoitettava asiasta, jotta he ryhtyvät toimiin vapauttamaan kuorman ja korjaamaan laitteen.

Laitteen ympärille on eristettävä suojatila kuorman alapuolelle, jotta asiattomien henkilöiden pääsy voidaan estää.

Palauta laite valtuutetulle TRACTEL® -korjaajalle.

9. MERKINNÄT

9.1 VAKIOMERKINTÄ

Jokaiseen tralift™- taljan on niitattu merkilaatta (kuva 6), joka mainitsee seuraavat seikat:

- kohta 1: taljan nimi,
- kohta 2: maksimikäyttökuorma (C.M.U.*) tonneina,
- kohta 3: nostoketjun mitat,
- kohta 4: CE-merkintä,
- kohta 5: valmistusvuosi,
- kohta 6: symboli ilmoittaa, että tämä käyttöohje on luettava aina ennen taljan käyttöä,

- kohta 7: valmistajan osoite ja yhteystiedot:
TRACTEL SAS France
RD 619 Saint-Hilaire sous-Romilly
BP38 - F-10102 FRANCE
- kohta 8: sarjanumero.

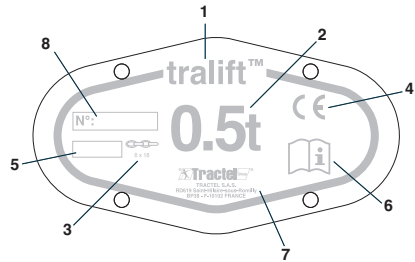

kuva : 6

Ketjun voiteluetiketti (kuva 7) liimattu jokaiselle laitteelle.



kuva : 7

9.2 LISÄMERKINTÄ

Etiketti (kuva 8) liimattu jokaiselle laitteelle, jossa on kuorman rajoitusoptio.



kuva : 8

10. KIELLETTYJÄ VIRHEELLISIÄ KÄYTTÖTAPOJA

On kiellettyä:

- Käyttää tätä laitetta, jos sitä ei ole tarkistettu yli vuoteen.
- Käyttää tätä laitetta, jos sen ketjut ovat vääntyneet, kuluneet tai pahasti ruostuneet.
- Käyttää tätä laitetta muiden kuin TRACTEL®-yhtiön alkuperäisketjujen kanssa.
- Käyttää tätä laitetta, jos nostoketju ei ole kunnolla paikoillaan nostokappaleessa ja muhviossa.

- Tehdä laitteeseen mitään muutoksia.
- Käyttää muita kuin TRACTEL® -yhtiön alkuperäisiä varaosia tai komponentteja
- Käyttää laitetta, joka on huonossa kunnossa.
- Käyttää tätä laitetta ilman, että tässä käyttöohjeessa kuvatut tarkastukset on tehty.
- Kiinnittää tämä laite ankkurointipisteeseen, joka ei ole tarpeeksi kestävä.
- Kiinnittää tätä laitetta jollain muulla tavalla kuin ripustuskoukun avulla.
- Kiinnittää laippaa ripustuskoukkuun.
- Yrittää nostaa kiinteitä tai kiinni jääneitä kuormia.
- Käyttää painepesuria tai kemiallisia tuotteita (happoja, klooripitoisia tuotteita) laitteen puhdistamisessa.
- Käyttää tätä laitetta yli sen maksimikäyttökuormituksen.
- Käyttää tätä laitetta räjähdysilmakehässä (laite ei täytä ATEX -direktiiviä) tai voimakkaasti syövyttävässä ympäristössä.
- Käyttää tätä laitetta, jos lämpötila on alle -10°C tai yli $+50^{\circ}\text{C}$.
- Käyttää tätä laitetta kuorman nostamiseen, jos tuulen nopeus on yli 50 km/h.
- Käyttää tätä laitetta edes sattumanvaraisesti henkilöiden nostamiseen tai siirtämiseen.
- Käyttää tätä laitetta muihin toimiin kuin niihin, joihin se on tarkoitettu, tai muulla tavalla kuin tämän käyttöohjeen asennuskuvissa on esitetty.
- Käyttää tätä laitetta, jos valaistusolosuhteet eivät ole riittävät, jotta kuorman voi nähdä koko matkan aikana.
- Kohdistaa koukun päähän kuormitusta.
- Vetää käsittelyketjua laskusuuntaan, kun nostoketju on vasten alavastetta.
- Vetää käsittelyketjua nostosuuntaan, kun nostokoukku on vasten laitetta.
- Kohdistaa nostettavaan kuormiin sivuttaisliikettä.
- Käyttää tralift™ -nostoketjua raksina.
- Käyttää taljalift™ -taljaa nostoraksina.
- Nostaa tai laskea kuormaa, jos se ei ole näkyvässä koko matkaa.
- Antaa kuorman heilua taljan alla.
- Oleskella taljan alla tai kulkea sen alta.
- Antaa nosto- tai käsittelyketjun hangata vasten jotain estettä.
- Tehdä laitteen toimenpiteitä ilman, että taakka on irrotettu.
- Tehdä säätöjä kuormanrajoittimelle.
- Vetää käsittelyketjua muuten kuin käsivoimin.
- Käyttää laitetta, jos merkinnät eivät ole luettavissa.
- Käyttää tätä laitetta kuorman vetämiseen.
- Käyttää tätä laitetta, jos jokin sen turvalaite on vahingoittunut tai ei ole käyttökunnossa.
- Käyttää tätä laitetta, jos jokin sen koukku on vääntynyt tai siinä on epätavallista kulumista.
- Käyttää nostoketjua maadoitukseen tai sähkön johtamiseen.

| | |
|--|--------|
| OVERSIGT | Side |
| Generelle advarsler | 2 og 3 |
| 1. Beskrivelse af taljen | 4 |
| 2. Tekniske specifikationer | 4 og 5 |
| 3. Instillation | 6 |
| 4. Virkemåde | 6 |
| 5. Opbevaring | 6 |
| 6. Løftkæde | 7 |
| 7. Vedligeholdelse | 7 |
| 8. Fremgangsmåde i tilfælde af uheld | 7 |
| 9. Mærkning | 7 |
| 10. Forbudt og fejlagtig brug | 7 og 8 |



GENERELLE ADVARSLER



1. Før dette apparat installeres og tages i brug, er det strengt nødvendigt for en sikker og effektiv anvendelse at læse denne vejledning, forstå meningen med de beskrevne regler og følge anvisningerne i den. Et eksemplar af denne vejledning skal opbevares og være tilgængelig for enhver operatør. Ekstra eksemplarer kan fås på forespørgsel hos TRACTEL® SAS.
2. Brug ikke dette apparat, hvis apparatets mærkeplade eller én af angivelserne på den, især maksimal brugsbelastning, ikke er tilstede eller ikke er læselig. En identisk plade kan udleveres på forespørgsel af TRACTEL®. Den skal sættes på apparatet, før det tages i brug igen.
3. Før hver brug af apparatet skal det kontrolleres, at både apparatet og de anvendte tilbehørsdele er i øjensynlig god stand.
4. For at apparatet fungerer korrekt er det en væsentlig betingelse, at kæden er i god stand. Det skal kontrolleres under hver brug, at kæden er i god stand som anført i afsnittet 6 "Løftkæde". Et apparat med en kæde, der viser tegn på beskadigelse, skal tages ud af drift og sendes til et autoriseret TRACTEL® serviceværksted for kontrol og reparation.
5. Før hver brug af apparatet skal det kontrolleres, at det nederste endestop fungerer korrekt og er i god stand.
6. I tilfælde af en erhvervsmæssig brug, især hvis apparatet skal betros til en lønmodtager eller lignende, skal gældende lovgivning angående montering, vedligeholdelse og brug af dette materiel overholdes, herunder vedrørende påkrævede kontroller: brugerens kontrol ved indsætning i drift, periodiske kontroller og kontrol efter nedtagning eller reparation.
7. En permanent kontrol af apparatets øjensynlige gode tilstand og en god vedligeholdelse udgør en del af de nødvendige forholdsregler for en sikker brug. Afhængig af det omgivende miljø skal det kontrolleres, at der ikke findes korrosion eller for tidligt slid.
8. Sørg for at alle personer, som bliver betroet anvendelsen af dette apparat, ved hvordan det skal håndteres og er i stand til at påtage sig alle sikkerhedskravene.
9. Iværksættelsen af dette apparat skal være i overensstemmelse med gældende sikkerhedsbestemmelser og standarder vedrørende installation, brug, vedligeholdelse og kontrol af apparater til opbejlsning af materiel.
10. I tilfælde af en erhvervsmæssig brug skal dette apparat være under ansvaret af en person, der har kendskab til den gældende lovgivning og som har myndighed til at sikre, at denne lovgivning følges, hvis denne person ikke er operatøren.
11. Enhver person, som bruger dette apparat for første gang, skal under ufarlige forhold kontrollere med en testbelastning på mindst 10% af den maksimale brugsbelastning og over en begrænset opbejlsningshøjde, at han har forstået, hvordan apparatet håndteres på en sikker og effektiv måde.
12. Dette apparat skal installeres og sættes i drift under forhold, der garanterer installatørens sikkerhed i overens-

- stemmelse med gældende lovgivning for den pågældende kategori.
13. TRACTEL® afviser ethvert ansvar for en brug af dette apparat i en monteringskonfiguration, der ikke er beskrevet i afsnit 3 "Installation" i nærværende vejledning.
 14. Apparatet skal være hængt op ved et forankringspunkt og en struktur, som har en tilstrækkelig styrke til at modstå den maksimale brugsbelastning anført på apparatet. Hvis der bruges flere apparater, skal strukturens styrke svare til antallet af anvendte apparater i forhold til deres maksimale brugsbelastning.
 15. Dette apparat er manuelt og det må aldrig motoriseres.
 16. Under brug af taljen skal brugeren hele tiden sikre sig, at løftkæden altid er strammet ud af belastningen og især at belastningen ikke er midlertidigt neutraliseret af en forhindring under nedføring, hvilket kan medføre en risiko for brud på kæden, når belastningen kommer fri af forhindringen.
 17. Under brug af taljen skal brugeren hele tiden sikre sig, at manøvreringskæden og løftkæden ikke skraber imod en forhindring.
 18. Det er forbudt at bruge dette apparat til løfte eller flytte personer.
 19. Dette apparat må aldrig bruges til andre håndteringer end dem, der er beskrevet i denne manual. Det må aldrig bruges til en belastning, der er større end den maksimale brugsbelastning anført på apparatet. Det må aldrig bruges i en eksplosiv atmosfære.
 20. Man må aldrig opholde sig eller bevæge sig under lasten. Det er strengt nødvendigt at signalere og forbyde adgang til zonen under lasten.
 21. Når en last skal løftes op af flere apparater, skal installationen af disse apparater være genstand for en forudgående teknisk undersøgelse af en kompetent tekniker og dernæst udføres i overensstemmelse med denne undersøgelse, blandt andet for at sikre en konstant fordeling af belastningen under passende forhold. TRACTEL® afviser ethvert ansvar i tilfælde af brug af et TRACTEL® apparat sammen med andre hejseapparater af en anden oprindelse.
 22. Under ophejsning og nedføring skal operatøren konstant holde øje med belastningen, blandt andet for at forebygge enhver risiko for at den sætter sig fast.
 23. Kæden er en integreret bestanddel af apparatet og den må ikke afmonteres, repareres eller ændres uden kontrol og samtykke fra TRACTEL®. TRACTEL® afviser ethvert ansvar for følgerne af enhver afmontering eller ændring af kæden, som er foretaget uden kontrol og samtykke fra TRACTEL®.
 24. Krogen er en integreret bestanddel af apparatet og den må ikke afmonteres, repareres eller ændres uden kontrol og samtykke fra TRACTEL®. TRACTEL® afviser ethvert ansvar for følgerne af enhver afmontering eller ændring af krogen, som er foretaget uden kontrol og samtykke fra TRACTEL®.
 25. Enhver ændring af apparatet udenfor TRACTEL®s kontrol eller fjernelse af en del af apparatet fritager TRACTEL® for ethvert ansvar.
 26. Enhver nedtagning af dette apparat eller enhver reparation foretaget uden kontrol og samtykke fra TRACTEL® fritager TRACTEL® for ethvert ansvar, især i tilfælde af udskiftning af oprindelige reservedele med reservedele af en anden oprindelse.
 27. TRACTEL® garanterer kun, at apparatet fungerer korrekt, hvis det er udstyret med oprindelig TRACTEL® manøvreringskæde og løftkæde i overensstemmelse med de anførte specifikationer i denne vejledning.
 28. Apparatet skal kontrolleres regelmæssigt af en autoriseret TRACTEL® reparatør som anført i denne manual.
 29. Et servicehæfte skal holdes opdateret i henhold til modellen i slutningen af denne vejledning.
 30. Når apparatet ikke er i brug, skal det anbringes udenfor rækkevidde af personer uden tilladelse til at bruge det.
 31. Hvis apparatet tages definitivt ud af brug, skal det kasseres under forhold, der ikke tillader at bruge det igen. Overhold gældende regler vedrørende miljøbeskyttelse i brugslandet.

1. BESKRIVELSE AF TALJEN

Tralift™ taljen er et apparat, der tillader at løfte og sænke en last, der er hængt op i en kæde (løftekæden) ved hjælp af den menneskelige kraft, som operatøren påfører en anden kæde (manøvreringskæden), samt at fastholde denne last.

Tralift™ taljen er forstøjet ved et fast forankringspunkt eller en løbekat. Man kan indhente oplysninger om kørevogne til at bære taljer på forespørgsel hos TRACTEL®.

Tralift™ taljen er et solidt apparat, der er fremstillet med materialer af høj kvalitet. Den er kompakt, let, bærbar og let at installere. Tralift™ taljen leveres med en løftekæde (nr. 1, fig. 1) og en manøvreringskæde (nr. 7, fig. 1) kompatibel med en standard løftehøjde på 3 m.

Løftekæden består af en eller flere strenge (se §2 Tekniske specifikationer) med en løftekrog

for enden ved lasten (nr. 2, fig. 1) og ved den anden ende (for enden af den slappe streng) er løftekæden fastgjort ved et nederste endestop (nr. 4, fig. 1) som igen er fastgjort til apparatet.

Tralift™ taljen er i overensstemmelse med direktivet 2006/42/EF og er dimensioneret til at sikre en minimal mekanisk styrke på 4 x M.B.B.*.

Tralift™ taljen er designet og fremstillet til at modstå dynamiske test på 1.1 x M.B.B.* og statiske test på 1.5 x M.B.B.*.

Beskrivelse af en standard levering: Taljen leveres udstyret med manøvreringskæde og løftekæde i en kartonemballage sammen med brugsvejledningen og EF overensstemmelse-serklæringen.

(*): Maksimal brugsbelastning

2. TEKNISKE SPECIFIKATIONER

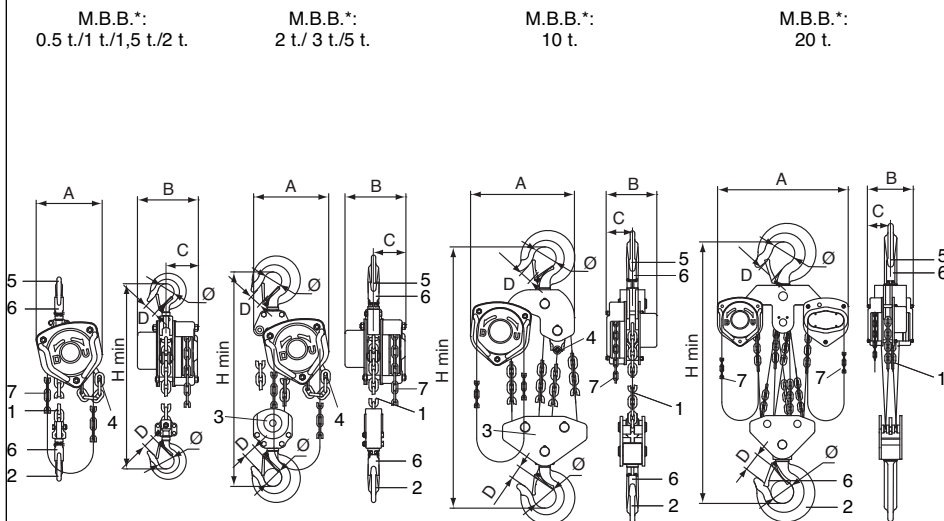
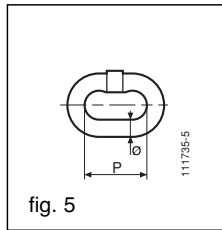
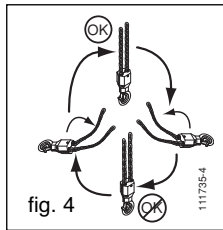
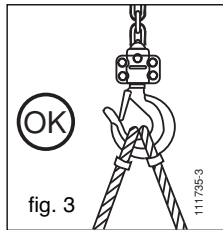
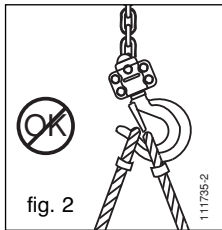

fig. 1

1: løftekæde
2: løftekrog
3: taljeblok

4: nederste endestop
5: ophængningskrog
6: sikkerhedspal

7: manøvreringskæde



| | | | | | | | | | | |
|--|------|-------|-------|------|------|-------|-------|------|-------|-----|
| M.B.B.* (t) | 0.5 | 1 | 1.5 | 2 | 3 | 5 | 10 | 20 | | |
| Standard løftehøjde (m) ⁽¹⁾ | 3 | | | | | | | | | |
| Minimum afstand mellem krog H (mm) | 270 | 317 | 399 | 414 | 440 | 465 | 618 | 798 | 890 | |
| Manøvreringskædens trækraft ved M.B.B.* (N) | 200 | 320 | 360 | 365 | 328 | 385 | 435 | 435 | 435x2 | |
| Antal manøvreringskæder | 1 | | | | | | | 2 | | |
| Antal strenge (løftækæde) | 1 | | | 2 | | | 4 | 8 | | |
| Dimensioner Ø x P (se fig.5) for løftækæden (mm) | 6x18 | | 8x24 | | 6x18 | 8x24 | 10x30 | | | |
| Dimensioner Ø x P (se fig.5) for manøvreringskæden (mm) | 5x25 | | | | | | | | | |
| Dimensioner (mm) | A | 137 | 162 | 183 | 194 | 189 | 220 | 288 | 384 | 625 |
| | B | 137.5 | 146.5 | 170 | 170 | 146.5 | 170 | 190 | 190 | 209 |
| | C | 81 | 84 | 90 | 90 | 84 | 90 | 100 | 100 | 107 |
| | D | 28 | 26 | 32,5 | 32 | 32 | 37 | 46 | 50 | 81 |
| | Ø | 35 | 35.5 | 45 | 42.5 | 42.5 | 50 | 64 | 85 | 110 |
| Nettovægt (kg) | 9.5 | 11.7 | 16.9 | 18.8 | 14.8 | 21.4 | 42 | 81.9 | 173.5 | |
| Supplerende vægt pr. m. (kg) | 1.7 | 1.7 | 2.3 | 2.3 | 3.4 | 3.7 | 5.3 | 9.7 | 19.4 | |
| Maksimal løftehøjde (m) ⁽²⁾ | 30 | 55 | 70 | 85 | 55 | 80 | 90 | 40 | 20 | |
| Maksimal løftehøjde (m) med kædepose i option ⁽³⁾ | 35 | 35 | 30 | 30 | 20 | 20 | 12 | | | |

(1) : andre løftehøjder findes i standard for: modeller fra 0.5 t. til 20 t.: 4 m, 5 m, 6 m.

(2) : vedrørende større løftehøjder, kontakt TRACTEL®.

(3) : kontakt TRACTEL®.

Optioner:

- alle modeller fra 0.5 t. til 20 t. kan i option udstyres med en dynamisk lastbegrænser, som er fabriksindstillet på 1.1 til 1.9 x M.B.B.*
- kædepose: Pose til opbevaring af løftækæden (se tabellen ovenfor).

DK

3. INSTILLATION

Før Tralift™ taljen installeres, skal man kontrollere følgende punkter:

1. Kontroller at taljen er i tilsyneladende god stand.
2. Kontroller at den last, der skal løftes op, er mindre eller lig med apparatets M.B.B.*.
3. Kontroller at krogene (nr. 2, fig. 1) og sikkerhedspalene er i god stand (nr. 6, fig. 1).
4. Kontroller, at løftkædens ende ved den slappe streng er sat fast på apparatets nederste endestop (nr. 4, fig. 1).
5. Kontroller at mærkningen er i overensstemmelse med §9.
6. Kontroller at taljeblokken ikke er beskadiget og at kædeskiven drejer frit.
7. Når en talje bruges med en løftkæde med flere strenge, skal man sikre sig at de ikke er sammenfiltrede eller snoede.
8. Kontroller at løftkæden ikke er snoet eller beskadiget.
9. Kontroller at manøvreringskæden er installeret korrekt og ikke filtret sammen med løftkæden.
10. Kontroller at taljens forankringspunkt har en styrke, der er større eller lig med den last, der skal løftes op.

Når man har foretaget disse kontroller og de har vist sig at være overensstemmende, kan Tralift™ taljen installeres på sit forankringspunkt, og dernæst skal følgende kontroller gennemføres:

1. Kontroller, at Tralift™ taljen er hængt korrekt op i krogen (nr.5, fig.1) og at sikkerhedspalene (rep.6, fig.1) er lukket korrekt (se figur 2 og 3).
2. Kontroller at løftkæden ikke er blevet forvredet under opstilling, især hvad angår udgaven med 2 strenge (se fig.4).
3. Kontroller funktionerne "Opløftning" og "Sækning" uden last (se §4.3).
4. Hvis man bruger en kørevogn der bevæges med skub til at bære taljen, skal man kontrollere uden last at kørevognen bevæger sig frit. Hvis man bruger en kørevogn, der bevæges med en betjeningskæde, skal man kontrollere kørevognens bevægelsesretning uden last. Bevægelsen må udelukkende ske i det vandrette plan.

Når man har foretaget disse kontroller og de har vist sig at være overensstemmende, kan

belastningen installeres, og dernæst skal man sikre sig:

1. at tilbehøret, der bruges til rigning af lasten, er ført helt ind i krogen og ikke hindrer sikkerhedspalens lukning (se fig. 2 og 3).
2. at lasten retter sig frit ind på lige linje med apparatet og forankringspunktet.

4. VIRKEMÅDE

4.1 PRINCIP FOR VIRKEMÅDE

Tralift™ taljen aktiveres ved hjælp af manøvreringskæden, som operatøren trækker på for at løfte eller sænke den last, der er sat i kæden.

4.2 ISÆTNING AF KROGEN VED LASTENS FORANKRINGSPUNKT

Hvis krogens isætning kræver en justering af kædens længde, skal man bruge følgende fremgangsmåde:

1. Man skal sikre sig, at kæden **ikke er belastet**.
2. Sæt krogen fast på lasten.
3. Stram løftkæden lidt til ved at trække på manøvreringskædens højre streng.

4.3 MANØVRERING

Når operatøren står vendt mod manøvreringsstrissen sker opløftningen eller sænkningen således:

4.3.1 Træk på højre streng på manøvreringskæden for at løfte lasten op

4.3.2 Træk på venstre streng på manøvreringskæden for at sænke lasten

Det frarådes at manøvrere denne kæde meget hurtigt, da der kan komme ryk under opløftning eller sænkning af lasten. Man skal derimod trække jævnt på manøvreringskæden for at undgå, at lasten kommer til at svinge.

4.4 VIGTIGE SUPPLERENDE ANVISNINGER

Når Tralift™ taljen tages ned, skal man sikre sig, at den ikke er belastet og at løftkæden er tilstrækkelig slap til at man kan tage lasten ud af krogen.

5. OPBEVARING

Det anbefales at opbevare taljen ophængt for at undgå, at kæden filtres sammen. Opbevaringsstedet skal være tørt og beskyttet mod lunefuldt vejr. Børst og smør kæden med maskinolie før opbevaring.

6. LØFTEKÆDE

Det er vigtigt at løftkæden er i god stand for taljens sikkerhed og korrekte funktion. Det er strengt nødvendigt altid at holde øje med om kæden er i god stand. Den skal rengøres og smøres regelmæssigt med maskinolie.

Løftkæden skal undersøges dagligt af en kompetent person, når apparatet er i brug.

Udsæt ikke løftkæden for meget høje eller lave temperaturer eller for slibemidler eller kemiske stoffer.

Beskyt kæden mod alle mulige aggressioner som f.eks. svejsebuer.

7. VEDLIGEHOLDELSE

Taljen skal kontrolleres og testes med en last jævnlige og mindst én gang om året af et autoriseret servicepersonale i henhold til gældende sikkerhedsbestemmelser i det land, hvor apparatet bruges.

Smør jævnlige de mekaniske dele, som omfatter taljeblokken, især efter en intensiv brug. Bremsens og begrænsningsanordningens komponenter må aldrig smøres og de skal opbevares et rent og tørt sted.

Kontroller regelmæssigt at krogerne er i god stand især i tilfælde af overbelastning.

Hvis Tralift™ taljen er beskadiget, skal den returneres til et autoriseret TRACTEL® serviceværksted.

8. FREMGANGSMÅDE I TILFÆLDE AF UHELD

Hvis kæden er blokeret eller hvis apparatet ikke fungerer korrekt, skal man straks standse manøvreringen uden at forcere og tilkalde et kompetent personale til at sænke lasten ned og foretage indgreb på apparatet.

Det er strengt nødvendigt at oprette en sikkerhedsperimeter omkring apparatet og under lasten for at undgå adgang af ikke autoriserede personer.

Send apparatet ind til et autoriseret TRACTEL® serviceværksted.

9. MÆRKNING

9.1 STANDARD MÆRKNING

Et mærkeskilt er nittet på alle Tralift™ taljer (fig. 6) og nævner følgende oplysninger:

- nr. 1 : taljens betegnelse,
- nr. 2: Maksimal brugsbelastning (M.B.B.*) i t,
- nr. 3: løftkædens dimensioner,
- nr. 4: CE mærkning,
- nr. 5: fremstillingsår,
- nr. 6: symbol som angiver, at det er

nødvendigt at læse vejledningen før taljen tages i brug,

- nr. 7: fabrikantens adresse:
TRACTEL SAS France
RD 619 Saint-Hilaire sous-Romilly
BP38 - F-10102 FRANCE
- nr. 8: serienummer.

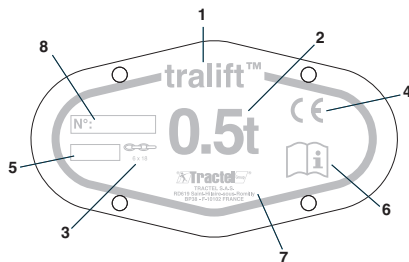

Fig. : 6

Etiket (fig.7) for smøring af kæden limet på alle apparater.



Fig. : 7

9.2 VALGFRI MÆRKNING

Etiket (fig.8) limet på alle apparater med belastningsbegrænsere som ekstraudrust.



Fig. : 8

10. FORBUDT OG FEJLAGTIG BRUG

Det er forbudt:

- At bruge dette apparat, hvis det ikke er blevet kontrolleret i over et år.
- At bruge dette apparat hvis kæderne er deformerede, slidte eller stærkt korroderede.
- At bruge dette apparat med andre kæder end de oprindelige TRACTEL® kæder.
- At bruge dette apparat hvis løftkæden ikke er placeret korrekt i kædeskiven og

taljeblokken.

- At foretage en vilkårlig ændring af apparatet.
- At bruge andre reservedele eller komponenter end oprindelige TRACTEL® reservedele eller komponenter.
- At bruge apparat, hvis det ikke er i god stand.
- At bruge dette apparat uden at have foretaget de kontroller, der er beskrevet i denne vejledning.
- At fastgøre dette apparat ved et forankringspunkt med en utilstrækkelig modstandsstyrke.
- At fastgøre dette apparat ved hjælp af enhver anden genstand end dens krog til ophængning.
- At sætte flanger på ophængningskrogen.
- At forsøge at løfte fastgjorte eller blokerede laster.
- At bruge en højtryksspuler eller kemiske produkter (syrer, klorholdige produkter) til at rengøre apparatet.
- At bruge dette apparat til laster, der overskrider den maksimale brugsbelastning.
- At bruge dette apparat i eksplosive omgivelser (apparat ikke i overensstemmelse med ATEX direktivet) eller meget korroderende omgivelser.
- At bruge dette apparat ved en temperatur på under -10°C eller over $+50^{\circ}\text{C}$.
- At bruge dette apparat til at løfte en last, når vindens hastighed overskrider 50 km/t.
- At bruge dette apparat, selv lejlighedsvist, til at løfte eller flytte personer.
- At bruge dette apparat til andre formål end dem, det er beregnet til, eller efter andre monteringskemaer end dem, der er beskrevet i denne vejledning.
- At bruge dette apparat, hvis belysningen ikke er tilstrækkelig til se lasten korrekt på hele dens bane.
- At påføre en last ved krogens spids.
- At trække på manøvreringskæden i den retning, der fører lasten nedad, når løftkæden er ved nederste endestop.
- At trække på manøvreringskæden i den retning, der fører lasten opad, når løftkrogen er placeret mod apparatet.
- At trække laster, der skal løftes op, sidelæns.
- At bruge Tralift™ kæden som strop.
- At bruge Tralift™ taljen som strop.
- At løfte eller sænke lasten uden at have udsyn over hele lastens bane.
- At lade lasten svinge frem og tilbage under

taljen.

- At opholde sig eller bevæge sig ind under lasten.
- At lade løftkæden eller manøvreringskæden skrabe mod en forhindring.
- At foretage indgreb på apparatet uden først at have fjernet lasten fra apparatet.
- At ændre på belastningsbegrænserens indstilling.
- At trække på manøvreringskæden på enhver anden måde end manuelt.
- At bruge apparatet hvis mærkningen ikke er læselig.
- At bruge dette apparat til at trække en last.
- At bruge dette apparat hvis et af sikkerhedssystemerne er beskadiget eller ikke virker.
- At bruge dette apparat hvis en af krogene er deformeret eller slidt på en unormal måde.
- At bruge løftkæden som stelforbindelse eller elektrisk leder.



FR DECLARATION DE CONFORMITE
GB DECLARATION OF CONFORMITY
ES DECLARACIÓN DE CONFORMIDAD
IT DICHIARAZIONE DI CONFORMITÀ
DE KONFORMITÄTSEKTLÄRUNG
NL CONFORMITEITSVERKLARING
PT DECLARAÇÃO DE CONFORMIDADE
DK OVERENSSTEMMELSESEKTLÆRING
FI VASTAAVUUSVAKUUTUS
NO SAMSVARERKTLÆRING

SE FÖRSÄKRAN OM ÖVERENSSTÄMMELSE
GR ΔΗΛΩΣΗ ΣΥΜΜΟΡΦΩΣΗΣ
PL DEKLARACJA ZGODNOŚCI
RU СЕРТИФИКАТ СООТВЕТСТВИЯ
HU MEGFELELŐSÉGI NYILATKOZAT
CZ PROHLÁ-ENÍ O SHODĚ
BG ДЕКЛАРАЦИЯ ЗА СЪОТВЕТСТВИЕ
RO DECLARATIE DE CONFORMITATE
SK VYHLÁSENIE O ZHODE
SI IZJAVA O USTREZNOSTI



TRACTEL S.A.S.
RD 619, Saint-Hilaire-sous-Romilly,
F-10102 ROMILLY-SUR-SEINE
T: 33 3 25 21 07 00 - Fax: 33 3 25 21 07 11



représentée par / represented by / representado por / rappresentato da / vertreten durch / vertegenwoordigd door / representada por / repræsenteret af / edustajana / representert ved / företräds av / εκπροσωπούμενη από / reprezentowany przez / в лице / képviselő / zastoupená / представител / reprezentat de catre / zastúpená / ki ga predstavlja

M. Denis PRADON

Président Directeur Général / Chairman & Managing Director / Presidente Director General / Presidente Direttore Generale / Generaldirektor-Präsident des Verwaltungsrates / President-Directeur / Presidente / Administrerende direktør / Toimitusjohtaja / President og Generaldirektør / Vd och styrelseordförande / Πρόεδρος Γενικός Διευθυντής / Prezes / Президент и Генеральный Директор / Elnök-vezérigazgató / Generální ředitel / Генерален директор / Presedinte Director General / Generálny riaditeľ / Predsednik generalni direktor

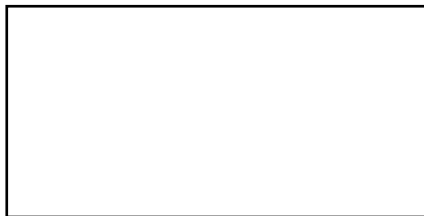

 **Tractel** 

| | | | |
|----------------|--|----------------|--|
| F R | CERTIFIE QUE : L'équipement désigné ci-contre est conforme aux règles techniques de sécurité qui lui sont applicables à la date de mise sur le marché de l'UNION EUROPÉENNE par le fabricant. DISPOSITIONS APPLIQUÉES : Voir ci-dessous | S E | INTYGAR ATT : utrustningen som avses på motsstående sida överensstämmer med de tekniska säkerhetsregler som är tillämpliga när produkten släpps på Europeiska unionens marknad. GÄLLANDE BESTÄMMELSER : Se ovan |
| G B | CERTIFIED THAT : The equipment designated opposite is compliant with the technical safety rules applicable on the initial date of marketing in the EUROPEEN UNION by the manufacturer. MEASURES APPLIED : See below | G R | ΒΕΒΑΙΩΝΕΙ ΟΤΙ : Ο εξοπλισμός που αναφέρεται δίπλα είναι σύμφωνος προς τους τεχνικούς κανόνες ασφαλείας που ισχύουν κατά την ημερομηνία διάθεσής του στην αγορά της ΕΥΡΩΠΑΪΚΗΣ ΕΝΩΣΗΣ από τον κατασκευαστή. ΙΣΧΥΟΥΣΕΣ ΔΙΑΤΑΞΕΙΣ : Βλέπε παρακάτω |
| E S | CERTIFICA QUE : El equipo designado al lado es conforme con las reglas técnicas de seguridad que le son aplicables en la fecha de comercialización de la UNIÓN EUROPEA por el fabricante. DISPOSICIONES APLICADAS : Ver abajo | P L | ZĄSWIADCZA, ŻE : Sprzęt określony na odwrocie odpowiada technicznym regułom bezpieczeństwa stosującym się do niego w dniu wprowadzenia przez producenta na rynek UNII EUROPEJSKIEJ. STOSOWANE PRZEPISY : Patrz niżej |
| I T | CERTIFICA CHE : L'equipaggiamento designato a fianco è conforme alle regole tecniche di sicurezza ad esso applicabili alla data di messa, dal costruttore, sul mercato dell'UNIONE EUROPEA. DISPOSIZIONI APPLICABILI : Vedi soprastante | R U | УДОСТОВЕРЯЕТ СЛЕДУЮЩЕЕ : Названное оборудование соответствует применимым к нему техническим правилам безопасности, действующим на момент его выпуска производителем на рынок ЕВРОПЕЙСКОГО СОЮЗА. ПРИМЕНИМЫЕ ПОЛОЖЕНИЯ : См. ниже |
| D E | ERKLÄRT, DASS : Die gegenüber bezeichnete Ausrüstung den technischen Sicherheitsbestimmungen entspricht, die zum Zeitpunkt des Inverkehrbringens in der EUROPÄISCHEN UNION durch den Hersteller für die Ausrüstung gelten. ANGEWENDETE VORSCHRIFTEN : Siehe unten | H U | TANÚSÍJTJA, HOGY : a szemközt megnevezett felszerelés megfelel a gyártó által az EURÓPAI UNIÓBÉLÜLI forgalmazás megkezdésének időpontjában érvényben lévő vonatkozó műszaki biztonsági szabályoknak. ALKALMAZOTT RENDELKEZÉSEK : Lásd alább |
| N L | VERKLAART DAT : De in hieronder beschreven uitrusting conform de technische veiligheidsvoorschriften is die van toepassing zijn op de datum van de marktintroductie in de EUROPESE UNIE door de fabrikant. TOEGEPASTE SCHIKKINGEN : Zie hieronder | C Z | POTVRUJE, ŽE : Niže uvedené zařizení je v souladu s technickými pravidly bezpečnosti platnými ke dni jeho uvedení výrobcem na trh EVROPSKÉ UNIE. PLATNÁ USTANOVENÍ : Vřiv níže |
| P T | CERTIFICA QUE : O equipamento designado ao lado satisfaz as regras técnicas de segurança aplicáveis na data da introdução no mercado da UNIÃO EUROPEIA pelo fabricante. DISPOSIÇÕES APLICADAS : Ver abaixo | B G | УДОСОТВЕРЯВА, ЧЕ : Описаното насреща съоръжение съответства на приложимите за него технически правила за безопасност към датата на пускането му на пазара на ЕВРОПЕЙСКИЯ СЪЮЗ от производителя. ПРИЛОЖИМИ РАЗПОРЕДБИ : Виж по-долу |
| D K | ERKLÆRER AT : Udstyret betegnet på modstående side er i overensstemmelse med de gældende tekniske sikkerhedsforskrifter på den dato, hvor fabrikanten har markedsført det i den EUROPÆISKE UNION. GÆLDENDE BESTEMMELSER : Se nedenfor | R O | CERTIFICĂ FAPTUL CĂ : Echipamentul menționat alături este conform normelor tehnice de securitate aplicabile la data lansării pe piața UNIUNII EUROPENE de către producător. DISPOZIȚII APLICATE : A se vedea mai jos |
| F I | VAKUUTTAA, ETTÄ : laite, johon tässä asiakirjassa viitataan täyttää tekniset turvamääräykset sinä päivänä, jona valmistaja tuo tuotteen myyntiin Euroopan unionin markkinoille. SOVELLETTAVAT MÄÄRÄYKSET : Katso alta | S K | POTVRDZUJE, ŽE : Nižšie uvedené zariadenie je v súlade s technickými pravidlami bezpečnosti platnými ku dňu jeho uvedenia výrobcem na trh EURÓPSKEJ ÚNIE. PLATNÉ USTANOVENIA : Pozrite nižšie |
| N O | SERTIFISERER AT : Det udstyret som omtales på motsatt side er i overensstemmelse med de tekniske sikkerhetsregler som gjelder på det tidspunktet som fabrikanten setter utstyret i drift på markedet i DEN EUROPEISKE UNION. GJELDENDE NORMER : Se under | S I | POTRJUJE, DA : je opisana oprema skladna s tehničnimi pravili na področju varnosti, ki veljajo zanjo z dnem, ko jo proizvajalec pošlje na tržišče EVROPSKE UNIJE. VELJAVNA DOLOČILA : glej spodaj |



2006/42/CE



2006/95/CE



2004/108/CE



2000/14/CE

DÉSIGNATION / DESIGNATION / DESIGNACIÓN / DESIGNAZIONE /
BEZEICHNUNG / BESCHRIJVING / DESIGNAÇÃO / BETEGNELSE /
NIMITYS / BENEVNELSE / BETECKNING / ΟΝΟΜΑΣΙΑ / NAZWA /
НАИМЕНОВАНИЕ / MEGNEVEZÉS / NÁZEV / НАИМЕНОВАНИЕ / DENUMIRE /
NÁZOV / OPIS

Palan à chaîne manuel / Manual chain hoist / Aparejo con cadena manual /
Paranco a catena manuale / Handkettenzug / Handmatige kettingtakel /
Diferencial de corrente manual / Talje med manuel kæde / Käsikäyttöinen
ketjutalja / Manuell kjettingtalje / Manuellt kedjelyftblock / **Χειροκίνητο
παλάγκο αλυσίδα** / Wciągnik łańcuchowy ręczny / Ручной цепной таль / Kézi,
láncos emelőcsiga / Ručný reťazový kladkostroj / Верижна ръчна макара / Palan
manual cu lant / Ruån̄ reĚazov̄ kladkostroj / Roční verižni vitel

APPLICATION / APPLICATION / APLICACIÓN / APPLICAZIONE / ANWENDUNG /
TOEPASSING / APLICAÇÃO / ANVENDELSE / ΚΑΥΤΤΟ / BRUKSOMRÅDE /
ANVÄNDNING / ΕΦΑΡΜΟΓΗ / ZASTOSOWANIE / ПРИМЕНЕНИЕ / ALKALMAZÁSI
TERÜLET / APLIKACE / ПРИЛОЖЕНИЕ / DOMENIU DE APLICARE / APLIKÁCIA /
UPORABA

Levage de matériel / Equipment hoisting / Elevación de material / Sollevamento di
materiale / Heben von Material / Hijsmateriaal / Elevação de material / Ophejsning af
materiel / Nostomateriaali / Heving av materiell / Lyft av materiel / **Ανύψωση υλικών** /
Podnoszenie sprzętu / Подъем материалов / Anyagemelés / Zdvíhanie materiálu / Повдигане
на товари / Ridicare de material / Zdvíhanie materiálu / Dviganje materiala

MARQUE / MAKE / MARCA / MARCA / MARKE / MERK / MARCA / MÆRKE / MERKKI
/ MERKE / MÄRKE / ΕΜΠΟΡΙΚΟ ΣΗΜΑ/MARKA / ΦΙΡΜΑ / MÁRKA / ZNAČKA / МАРКА /
MARCA / ZNAČKA / ZNAMKA

tralift™

TYPE / TYPE / TIPO / TIPO / TYP / TYPE / TIPO / TYPE / ΤΥΠΟΙ / TYPE /
TYP / ΤΥΠΟΣ / TYP / ΤΙΠ / TÍPUS / TYP / ΤΙΠ / TIP / TYP / TIP

0,25 t

0,5 t

1 t

1,5 t

2 t

3 t

5 t

10 t

20 t

N° DE SÉRIE / SERIAL NO / N° DE SÉRIE / Nr. DI
SERIE / SERIEN-NR / SERIENUMMER / N° DE SÉRIE /
SERIENUMMER / SARJANUMERO / SERIENUMMER /
SERIENR / ΣΕΙΡΙΑΚΟΣ ΑΡΙΘΜΟΣ / Nr SERII / N° СЕРИИ
/ SZÉRIASZÁM / VÝROBNÍ ČÍSLO / СЕРИЙН N° / NR. DE
SERIE / VÝROBNÍ ČÍSLO / SERIJSKA ·T.

FR TRACTEL S.A.S.

RD 619 Saint-Hilaire-sous-Romilly, B.P. 38
F-10102 ROMILLY-SUR-SEINE
T : 33 3 25 21 07 00 – Fax : 33 3 25 21 07 11

LU SECALT S.A.

3, Rue du Fort Dumoulin – B.P. 1113
L-1011 LUXEMBOURG
T : 352 43 42 42 1 – Fax : 352 43 42 42 200

DE TRACTEL GREIFZUG GmbH

Scheidtbachstrasse 19-21
D-51469 BERGISCH-GLADBACH
T : 49 2202 10 04 0 – Fax : 49 2202 10 04 70

GB TRACTEL UK LTD

Old Lane, Halfway
SHEFFIELD S20 3GA
T : 44 114 248 22 66 – Fax : 44 114 247 33 50

ES TRACTEL IBÉRICA S.A.

Carretera del medio 265
E-08907 L'HOSPITALET (Barcelona)
T : 34 93 335 11 00 – Fax : 34 93 336 39 16

IT TRACTEL ITALIANA S.p.A.

Viale Europa 50
I-20093 Cologno Monzese (MI)
T : 39 02 254 47 86 – Fax : 39 02 254 71 39

NL DK TRACTEL BENELUX B.V.

BE LU Paardeweide 38
NL-4824 EH BREDA
T : 31 76 54 35 135 – Fax : 31 76 54 35 136

PT LUSOTRACTEL LDA

Alto Do Outeiro Armazém 1 Trajouce
P-2785-086 S. DOMINGOS DE RANA
T : 351 214 459 800 – Fax : 351 214 459.809

PL TRACTEL POLSKA Sp. Zo.o

ul. Byslawska 82
04-993 Warszawa
T : 22 616 42 44 - Fax : 22 616 42 47

CA TRACTEL LTD

1615 Warden Avenue Scarborough
Ontario M1R 2TR
T : 1 416 298 88 22 – Fax : 1 416 298 10 53

CN TRACTEL CHINA LTD

3rd Floor, Block B, Workshop 3,
N° 255 Cai Lun Road
Zhang Jiang Hi tech Park, Pudong New Area
Shanghai 201203 People's Republic of China
T : +86 (0) 21 6322 5570
Fax : +86 (0) 21 5353 0982

SG TRACTEL SINGAPORE Pte

50 Woodlands Industrial Parc E7
Singapore 75 78 24
T : 65 675 73113 – Fax : 65 675 73003

AE TRACTEL MIDDLE EAST

P.O. Box 25768
DUBAI
T : 971 4 34 30 703 – Fax : 971 4 34 30 712

US TRACTEL Inc

51 Morgan Drive
Norwood, MA 02062
T : 1 781 401 3288 – Fax : 1 781 828 3642

RU TRACTEL RUSSIA O.O.O.

ul. Petrovka, 27
Moscow 107031
Russia
T : +7 915 00 222 45 – Fax : +7 495 589 3932